

Vemer S.p.A.

I - 32032 Feltre (BL) • Via Camp Lonc, 16  
e-mail: info@vemer.it - web site: www.vemer.itManuals  
download

## 2 DIMENSIONES

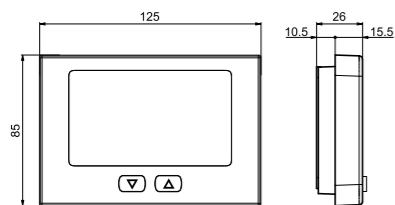

## 3 ESQUEMAS DE CABLEADO

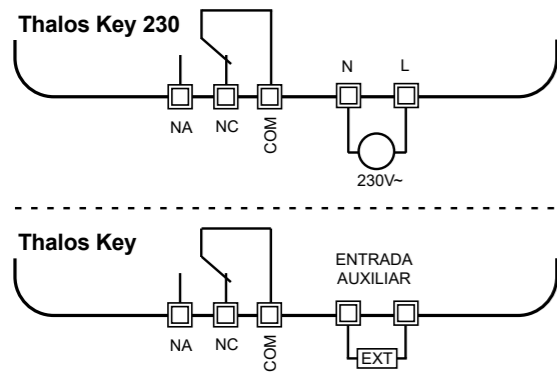

## 4 LEYENDA

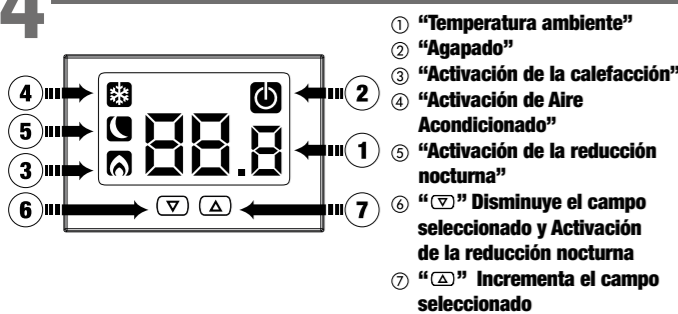

- 1 "Temperatura ambiente"
- 2 "Agapado"
- 3 "Activación de la calefacción"
- 4 "Activación de Aire Acondicionado"
- 5 "Activación de la reducción nocturna"
- 6 "Disminuye el campo seleccionado y Activación de la reducción nocturna"
- 7 "Incrementa el campo seleccionado"

## 5 INSTALACIÓN

- Los termostatos de la serie Thalos Key están diseñados para instalación en pared. Alternativamente, pueden instalarse sobre caja de mecanismos de tres módulos.
- Instalar el termostato a una altura aproximada de 1,5 m sobre el suelo, alejado de la luz solar directa, alejado de puertas, ventanas, fuentes de calor, y de lugares con exceso o falta total de ventilación.

- Conectar los cables al bloque de terminales en la parte trasera de la base, como se muestra en los "esquemas de cableado".
- Fijar la base a la pared usando los tornillos suministrados.

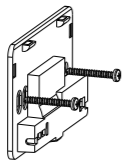
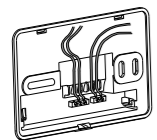

- Colocar las pilas en el compartimento de pilas situado en la parte trasera del termostato, respetando la polaridad indicada.
- Fijar el termostato a la base, acoplando primero los enganches en el lado superior.

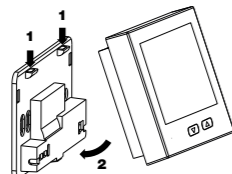
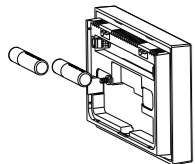

# 1 Manual de uso

## CRONOTERMOSTATO DIGITAL DE PARED

▲ Lea atentamente todas las instrucciones

Termostato de pantalla táctil de montaje en pared para el control de la temperatura tanto de calefacción como de aire acondicionado. Realiza acciones de tipo 1B y están previstos para funcionar en entornos de contaminación de nivel 2 y sobretensiones de categoría III (EN 60730-1).

- Thalos Key alimentados por pilas tiene un display retroiluminado monocromo y una entrada en la que se puede conectar un contacto externo adecuado para reducir el punto de ajuste (consigna) de 3°C.
- Thalos Key 230 con alimentación de red.

Código	Modelo	Descripción
VE718300	Thalos Key Bianco	Termostato a pilas con entrada auxiliar
VE719100	Thalos Key Nero	Termostato a pilas con entrada auxiliar
VE720900	Thalos Key 230 Bianco	Termostato 230V
VE721700	Thalos Key 230 Nero	Termostato 230V

## ADVERTENCIAS DE SEGURIDAD

Durante la instalación y el montaje del aparato es necesario observar las siguientes instrucciones:

- El aparato debe ser instalado por una persona autorizada, cumpliendo estrictamente los esquemas de conexiones.
- No alimentar o conectar el aparato si alguna de sus piezas está dañada.
- Después de la instalación, debe garantizarse la inaccessibilidad a los terminales de conexión sin herramientas adecuadas.
- El aparato debe instalarse y activarse en cumplimiento de las normas actuales de sistemas eléctricos.
- Antes de acceder a los terminales de conexión, verificar que los cables no están con tensión eléctrica.
- Debe instalarse un dispositivo de protección contra sobrecorriente en el sistema eléctrico aguas arriba del instrumento (solo para los modelos Thalos Key 230).

## CARACTERÍSTICAS TÉCNICAS

- Alimentación Thalos Key:
  - 2 pilas alcalinas de 1,5V (tipo AAA)
  - duración de la pila: 12 meses
  - indicación de nivel de carga de la pila
- Alimentazione Thalos Key 230:
  - 230Vac (-15% ÷ +10%) 50/60Hz
  - consumo máximo: 6 VA / 230Vac
- Montaje en pared o para cobertura de caja integrada de tres módulos
- Terminales Thalos Key:
  - 3 terminales para cable de sección de 1,5 mm<sup>2</sup> para relé de salida biestable de 5A / 250 Vca
  - 2 terminales para cables de 1,5 mm<sup>2</sup> para entrada auxiliar (para conectar una sonda de temperatura o un contacto externo para reducir el punto de consigna en 3 °C)
- Terminales Thalos Key 230:
  - 3 terminales para cable de sección de 1,5 mm<sup>2</sup> para relé de salida biestable de 5A / 250 Vca
  - 2 terminales para cable de sección de 1,5 mm<sup>2</sup> para alimentación
- Modo de operación: verano/invierno/apagado (con modo de funcionamiento antihielo)
- Teclado bloqueado protegido por contraseña
- Tipo de regulación:
  - encendido/apagado con diferencial ajustable (0,1 ÷ 1°C)
  - P8 proporcional con banda de 0,8°C (-0,3 ÷ +0,5°C) y período de 8 minutos
  - P15 proporcional con banda de 1,5°C (-0,7 ÷ +0,8°C) y período de 15 minutos
- Precisión de la medición: ± 0,5 °C
- Resolución de temperatura medida: 0,1°C
- Rango ajustable del punto de ajuste: 2°C ÷ 50°C
- Temperatura de funcionamiento: 0 °C ÷ 50 °C
- Temperatura de almacenamiento: -10 °C ÷ 65°C
- Humedad de funcionamiento: 20 ÷ 90% sin condensación
- Grado de protección: IP40
- Aislamiento: reforzado entre piezas accesibles (frontal) y el resto de terminales

**Información a los usuarios de conformidad con el artículo 14 de la Directiva 2012/19/UE del Parlamento Europeo y del Consejo de 4 de julio de 2012, sobre residuos de aparatos eléctricos y electrónicos (RAEE)**



Si aparece el símbolo del contenedor tachado en el equipo o embalaje, esto significa que el producto no debe incluirse con otros residuos generales al final de su vida laboral.

El usuario debe llevar el producto desgastado a un centro de residuos clasificado, o devuélvalo al minorista al comprar uno nuevo.

Los productos destinados a la eliminación pueden enviarse de forma gratuita (sin ninguna nueva obligación de compra) a los minoristas con un área de ventas de al menos 400 m<sup>2</sup>, si miden menos de 25 cm.

Una recogida eficiente de residuos clasificados para la eliminación respetuosa con el medio ambiente del dispositivo utilizado, o su posterior reciclado, ayuda a evitar el potencial negativo efectos sobre el medio ambiente y la salud de las personas, y fomenta la reutilización o reciclaje de los materiales de construcción.

# 6 FUNCIONAMIENTO

Durante el funcionamiento normal, el termostato muestra el valor de la temperatura detectada y el estado del relé es identificado por el símbolo ☼ (calefacción) o 🌬 (aire acondicionado).

## Modificación del punto de ajuste

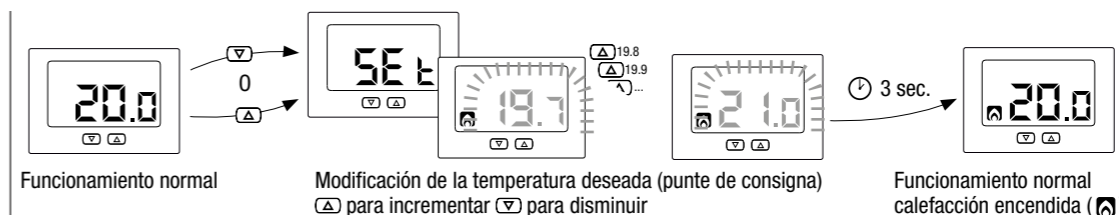

Funcionamiento normal

Modificación de la temperatura deseada (punte de consigna)

Funcionamiento normal

## Señal de pilas agotadas

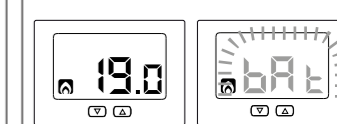

Sustituir las pilas tan pronto como sea posible!

Desectarlas en los contenedores de reciclado apropiados

## Apagado

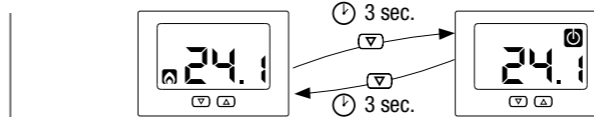

Nota: en el modo calefacción (invierno), si el Thalos Key está apagado, regula la temperatura antihielo **Toff** para prevenir la congelación del sistema. **Toff** puede tener valores de 1 a 10°C o ser anulada; en este caso se garantiza cualquier temperatura mínima.

## Mensajes de error

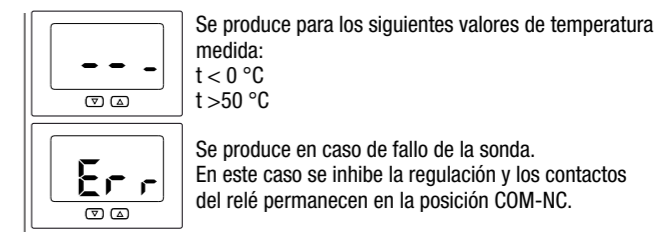

Se produce para los siguientes valores de temperatura medida:  
t < 0 °C  
t > 50 °C

Se produce en caso de fallo de la sonda. En este caso se inhibe la regulación y los contactos del relé permanecen en la posición COM-NC.

## Reset

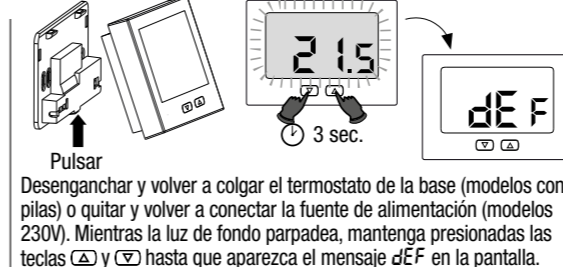

Pulsar

Desenganchar y volver a colgar el termostato de la base (modelos con pilas) o quitar y volver a conectar la fuente de alimentación (modelos 230V). Mientras la luz de fondo parpadea, mantenga presionadas las teclas ▲ y ▼ hasta que aparezca el mensaje dE F en la pantalla.

## Valores predeterminados

Punto de ajuste de calefacción ☼	21 °C
Punto de ajuste de aire acondicionado 🌬	25 °C
Punto de ajuste mínimo ajustable - L0	2 °C
Punto de ajuste máximo ajustable - H1	50 °C
Modo de funcionamiento	☼ (calefacción)
Temperatura antihielo	6 °C
Tipo de regulación	Encendido/Apagado
Diferencial	0.3 °C
Entrada auxiliar	DIG
Contraseña	--- (deshabilitada)

## Reducción nocturna

(solo para modelos con batería)

La función de "Temperatura nocturna" hace que el punto de ajuste se reduce en 3°C. Presiona por 3 segundos la tecla ▲ para activar (o desactivarlo, si está activado) la temperatura nocturna. Cuando la temperatura nocturna esté activada, la pantalla se iluminará con este símbolo 🌙.

## Programación avanzada

Para entrar en el menú de Programación Avanzada mantener pulsadas simultáneamente durante 5 segundos las teclas ▲ y ▼ hasta que aparezca Pr. Los elementos del menú se muestran de forma sucesiva. Para cada elemento se muestra una abreviatura de identificación y su valor correspondiente en intermitencia. Usar las teclas ▲ y ▼ para modificar el valor de intermitencia. Después de 3 segundos sin pulsar las teclas se pasa al siguiente parámetro. El texto End (FIN) aparecerá cuando estén ajustados todos los parámetros y el termostato retornará satisfactoriamente al modo estándar guardando las modificaciones efectuadas.

**L0** Punto de ajuste mínimo ajustable - L0  
Es el valor mínimo ajustable como punto de ajuste. Valores ajustables: 2 ÷ 50 °C

**H1** Punto de ajuste máximo ajustable - H1  
Es el valor máximo ajustable como punto de ajuste. Valores ajustables: L0 ÷ 50 °C

**E-1** Modo de operación - E-1  
☼ si está conectado a la caldera (calefacción)  
🌬 si está conectado a un sistema de aire acondicionado

**06.0** Temperatura antihielo - Toff  
Temperatura mínima mantenida con el Thalos Key apagado (véase la casilla «Apagado»). Valores ajustables: 1 ÷ 50 °C o --- (antihielo desactivado)

**rEG** Tipo de regulación - rEG (solo en calefacción)  
0 = encendido/apagado con diferencial ajustable  
P8 = proporcional con banda de 0,8°C y período de 8 minutos  
P15 = proporcional con banda de 1,5°C y período de 15 minutos

**d0.3** Diferencial - d0.3 (solo para regulación de encendido/apagado)  
Diferencial (o histéresis) para regulación de temperatura. Valores ajustables: 0,1 ÷ 1 °C

**Est** Configuración de entrada - Est (solo para modelos con batería)  
- 0°C para conectar una sonda de temperatura  
- d 15 para conectar un contacto externo para reducir el punto de ajuste (véase la casilla «Configuración de entrada auxiliar»)

**PR5** Contraseña para bloqueo de teclado - PR5  
Ajustable a un valor entre 001 y 999 para activar el bloqueo del teclado. Introducir "---" para deshabilitar el bloqueo. Si el bloqueo del teclado está activado, al pulsar una tecla aparece Loc y se requiere la contraseña. Si se introduce correctamente el teclado se desbloquea durante los 30 segundos siguientes.

## Configuración de entrada auxiliar (solo para modelos con batería)

Los modelos alimentados por batería tienen una entrada auxiliar configurable para conexión alternativa de:

- una sonda de temperatura externa
- con contacto externo cerrado, el punto de ajuste se reduce en 3 °C en comparación con lo que se ha configurado y el símbolo 🌙 aparece en la pantalla.

Para la configuración de entrada auxiliar, véase "Programación Avanzada"

## Gestión de retroiluminación

## Modelos de batería

En los modelos a batería, la retroiluminación normalmente está apagada y se enciende (azul) al entrar en los menús: modificación de consigna, programación avanzada, entrada de pin.

## Modelos de 230V

En los modelos con alimentación de 230 Vac, la retroiluminación está normalmente encendida.

## Retroiluminación apagada

Si la instalación lo permite (por ejemplo en dormitorios) es posible apagar la retroiluminación. En esta condición, el termostato continúa funcionando normalmente y la retroiluminación se enciende cuando se ingresa a los menús de modificación de setpoint, programación avanzada, ingreso de pin.

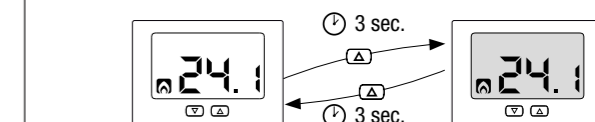

## NORMAS DE REFERENCIA

La conformidad con las Directivas Comunitarias:  
2014/35/UE (LVD)  
2014/30/UE (EMCD)  
se declara en referencia a las siguientes normas armonizadas:  
• CEI EN 60730-2-9