

Vemer S.p.A.

I - 32032 Feltre (BL) • Via Camp Longo, 16
Tel +39 0439 80638 • Fax +39 0439 80619
e-mail: info@vemer.it - web site: www.vemer.it

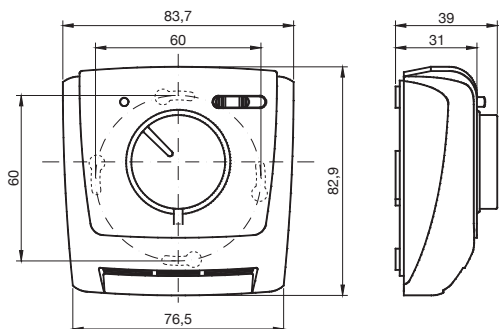

ABMESSUNGEN



EINBAU

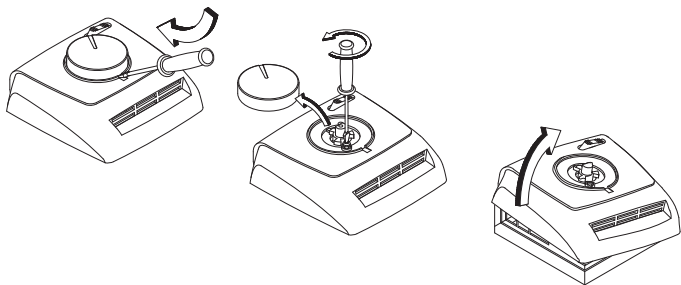

ANSCHLUSSPLÄNE

KLIMA 2

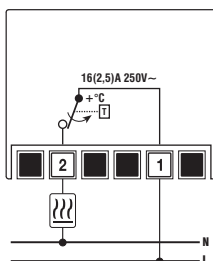

KLIMA 3

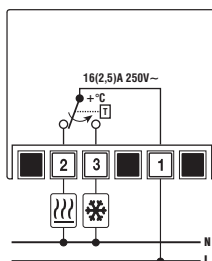

KLIMA 3L

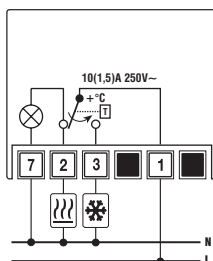

KLIMA IN

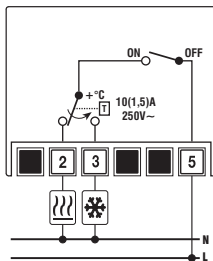

KLIMA SI

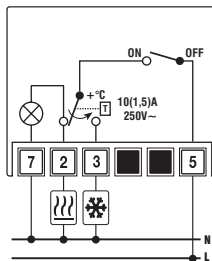

KLIMA SW

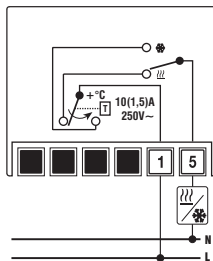

KLIMA 2V

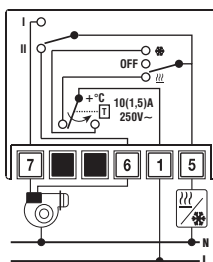

KLIMA 3V

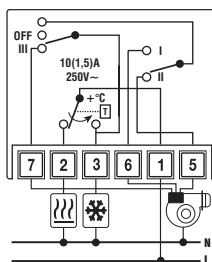

Hinweis:
Zum Heizung-Betrieb ziehen sie den Kabelschuh des Gerätes von der Klemme 3 an Klemme 2 ab.

ANLEITUNG ZUR BEDIENUNG UND WARTUNG

RAUMTHERMOSTAT MIT GAS-AUSDEHNUNGSMEMBRAN

Die nachstehenden Anleitungen sollte sorgfältig durchgelesen werden!

- Dieser Raumtemperaturregler ist für die Steuerung der Heizung und Klimatisierung in verschiedensten Umgebungen geeignet: Häuser, Hotels, Schulen, Büros, Werkstätten, usw. Er eignet sich auch für zahlreiche andere Anwendungen im zivilen und industriellen Bereich der Heizung und Klimatisierung.

HINWEISE ZUR BETRIEBS SICHERHEIT

Beim Einbau und Anschluss des Thermostats sind folgende Hinweise zu beachten:

- 1) Die Installation des Geräts darf nur durch Fachleute entsprechend den Anschlussplänen vorgenommen werden.
- 2) Beschädigte oder teilweise beschädigte Geräte dürfen nicht mit Strom versorgt bzw. angeschlossen werden.
- 3) Nach der Installation muss sichergestellt sein, dass die Klemmen nur mit entsprechendem Spezialwerkzeug zugänglich sind.
- 4) Das Gerät darf nur entsprechend den aktuell geltenden Richtlinien für elektrische Anlagen installiert und betrieben werden.
- 5) Das Gerät darf bei der Installation nicht unter Spannung stehen.

Kode	Model	Kontakte	Funktion
VE018800	KLIMA 2	1 Schließer	-
VE019600	KLIMA 3	1 Wechsler	-
VE020400	KLIMA 3L	1 Wechsler	Kontrollleuchte Kontaktstellung
VE021200	KLIMA SI	1 Wechsler	ON/OFF + Kontrollleuchte Kontaktstellung
VE022000	KLIMA IN	1 Wechsler	ON/OFF
VE023800	KLIMA SW	1 Wechsler	Sommer/Winter
VE024600	KLIMA 2V	1 Wechsler	2 Geschwindigkeit + Sommer/Winter/OFF
VE268900	KLIMA 3V	1 Wechsler	3 Geschwindigkeit + OFF

TECHNISCHE KENNDATEN

- Mechanischer unipolar Thermostat, nicht elektrische Montage
- Regelbereich: +5°C-+30°C
- Temperaturdifferential: $\Delta t \leq 1^\circ\text{C}$
- Kontaktbelastung:
 - 16(2,5)A 250V: für Ausführungen KLIMA 2 und KLIMA 3
 - 10 (1,5) A 250V: für Ausführungen KLIMA 3L, KLIMA SI, KLIMA SW, KLIMA 2V und KLIMA 3V
- Wärmegradient: 1°C/15 Min.
- Sensor: Gasausdehnungsmembran
- Erste Klasse Einrichtung
- Schutzart: IP20
- Wirkungsweise: 1B
- Silberkontakte 1000/1000
- Stromunterbrechung-Umschaltkontakte
- Verschmutzungsgrad: 2 (normal)
- Feuchtigkeitsbereich: 20-90% rel. Feuchte (nicht kondensierend)

EINBAU

- Der Thermostat sollte an einer Stelle im Raum installiert, die den Mittelwert der Raumtemperatur am besten widerspiegelt. Der Thermostat sollte demnach nicht unmittelbar neben Türen, Fenstern oder anderen Wärmequellen installiert werden. Auch Bereiche mit zu großer oder zu geringer Belüftung sind ungeeignet. Der Thermostat sollte in einer Höhe von 1,50 m über dem Boden angebracht werden.
- 1) Für die Installation des Sockels verwenden Sie die Aussparungen des Sockels mit 60 mm Bohrungsabständen; alternativ kann der Thermostat direkt an der Wand installiert werden (zu beachten sind 60 mm Bohrungsabstände).
- 2) Ziehen Sie das Regelrad ab und lösen Sie die Schraube, welche die Schutzabdeckung fixiert. Anschließend entfernen Sie die Schutzabdeckung entsprechend der Abbildung.
- 3) a) Fixieren Sie den Sockel mittels Schrauben an der Wand oder auf der UP-Dose;
b) Verbinden Sie das grün-gelbe Schutzleiterkabel mit der dafür vorgesehenen Klemme am Thermostat;
c) Verbinden Sie die Kabel mit den Schraubklemmen des Thermostats entsprechend des im Innenteil abgebildeten Schaltplans;
d) Setzen Sie anschließend die Schutzabdeckung wieder auf und befestigen Sie diese mit den entsprechenden Schrauben. Stecken Sie nun das Einstellrad wieder auf.

BEDIENUNG

- 1) Stellen Sie über den Regler die gewünschte Temperatur ein;
- 2) Gehen Sie zur Beschränkung der maximal einstellbaren Temperatur wie folgt vor:
 - a) unterbrechen Sie die Spannungsversorgung;
 - b) nehmen Sie das Einstellrad ab;
 - c) setzen Sie die Schraube zur Temperaturabgrenzung in den gewünschten Sitz (17°C -23°C);
 - d) setzen Sie anschließend das Einstellrad wieder auf das Thermostat.

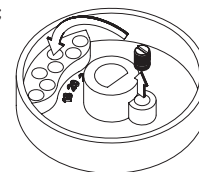

BEZUGSNORMEN

Das Produkt entspricht den folgenden EU- Richtlinien:
2014/35/EU (Niederspannung)
2014/30/EU (EMVG)

ist bezüglich die folgende Norm erklärt:

- **EN 60730-2-9:** "Elektrische automatische Bediengeräte für häusliche und ähnliche Verwendungen.
Teil 2: besondere Normen für thermoempfindliche Bediengeräte".