

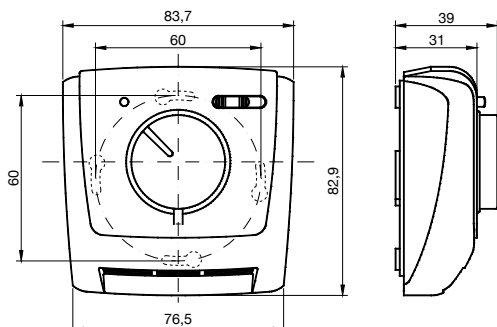

Vemer S.p.A.

I - 32032 Feltre (BL) • Via Camp Lonc, 16  
e-mail: info@vemer.it - web site: www.vemer.it**DIMENSIONI****COLLEGAMENTI****KLIMA 2****KLIMA 3****KLIMA 3L****KLIMA IN****KLIMA SI****KLIMA SW****KLIMA 2V****KLIMA 3V**

**Nota:**  
per il funzionamento "riscaldamento", spostare il capicorda presente all'interno del dispositivo dal morsetto 3 al morsetto 2.

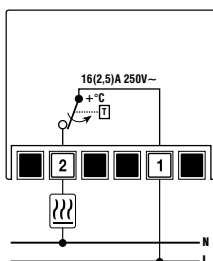
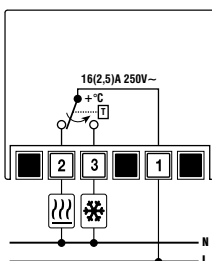
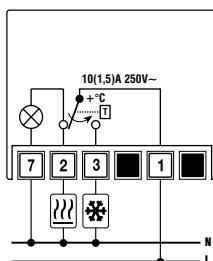
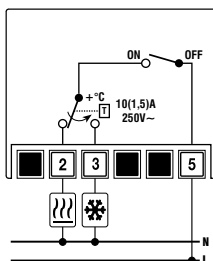
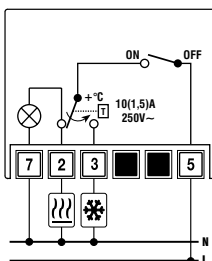
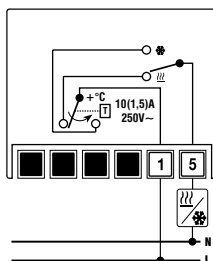
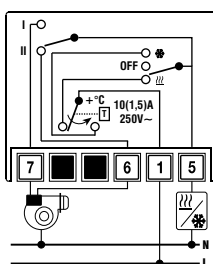
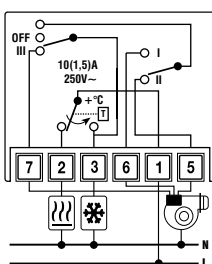

ai sensi dell'art. 26 del Decreto Legislativo 14 marzo 2014, n. 49  
"Attuazione della direttiva 2012/19/UE  
sui rifiuti di apparecchiature elettriche ed elettroniche (RAEE)"

Il simbolo del cassonetto barrato riportato sull'apparecchiatura o sulla sua confezione indica che il prodotto alla fine della propria vita utile deve essere raccolto separatamente dagli altri rifiuti. L'utente dovrà, pertanto, conferire l'apparecchiatura giunta a fine vita agli idonei centri comunali di raccolta differenziata dei rifiuti elettrotecnici ed elettronici.

In alternativa alla gestione autonoma, è possibile consegnare gratuitamente l'apparecchiatura che si desidera smaltire al distributore, al momento dell'acquisto di una nuova apparecchiatura di tipo equivalente.

Presso i distributori di prodotti elettronici con superficie di vendita di almeno 400 m<sup>2</sup> è inoltre possibile consegnare gratuitamente, senza obbligo di acquisto, i prodotti elettronici da smaltire con dimensioni inferiori a 25 cm.

L'adeguata raccolta differenziata per l'avvio successivo dell'apparecchiatura dismessa al riciclaggio, al trattamento e allo smaltimento ambientalmente compatibile contribuisce ad evitare possibili effetti negativi sull'ambiente e sulla salute e favorisce il reimpiego e/o riciclo dei materiali di cui è composta l'apparecchiatura.

**Manuale d'Uso****TERMOSTATO AMBIENTE A MEMBRANA A GAS**

⚠ **Leggere attentamente tutte le istruzioni**

- Termostato meccanico adatto alla regolazione della temperatura in ambienti civili e industriali.

**AVVERTENZE DI SICUREZZA**

- **Durante l'installazione ed il funzionamento del dispositivo è necessario rispettare le seguenti indicazioni:**
  - 1) Il dispositivo deve essere installato da persona qualificata rispettando scrupolosamente gli schemi di collegamento
  - 2) Non alimentare o collegare lo dispositivo se qualche parte di esso risulta danneggiata
  - 3) Dopo l'installazione deve essere garantita la inaccessibilità ai morsetti di collegamento senza l'uso di appositi utensili
  - 4) Il dispositivo deve essere installato e messo in funzione in conformità con la normativa vigente in materia di impianti elettrici
  - 5) Prima di accedere ai morsetti di collegamento verificare che i conduttori non siano in tensione

Codice	Modello	Contatto	Funzioni
VE018800	KLIMA 2	NA	-
VE019600	KLIMA 3	NA + NC	-
VE020400	KLIMA 3L	NA + NC	Spia di accensione
VE021200	KLIMA SI	NA + NC	ON/OFF + spia di accensione
VE022000	KLIMA IN	NA + NC	ON/OFF
VE023800	KLIMA SW	NA + NC	Estate/Inverno
VE024600	KLIMA 2V	NA + NC	2 velocità + Estate/Inverno/OFF
VE268900	KLIMA 3V	NA + NC	3 velocità + OFF

**CARATTERISTICHE TECNICHE**

- Termostato meccanico unipolare a montaggio indipendente
- Campo di regolazione: +5 / +30°C
- Differenziale:  $\Delta t \leq 1^\circ\text{C}$
- Portata dei contatti: 16(2,5)A 250V~ per i modelli KLIMA 2 e KLIMA 3  
10(1,5)A 250V~ per i modelli KLIMA 3L, KLIMA SI, KLIMA IN, KLIMA SW, KLIMA 2V, KLIMA 3V
- Gradiente termico: 1°C/15 min.
- Elemento sensibile: polmone ad espansione di vapore
- Dispositivo di classe I
- Grado di protezione: IP 20
- Tipo di azione: 1B
- Contatti in argento 1000/1000
- Contatti di interruzione o commutazione
- Grado di inquinamento: 2 (normale)
- Tensione impulsiva nominale: 4kV
- Temperatura di funzionamento: 0 ÷ 40°C
- Umidità di funzionamento: 20 ÷ 90 %RH non condensante

**INSTALLAZIONE**

- Installare il termostato ad un'altezza di circa 1,5 m dal pavimento, al riparo dall'irraggiamento diretto, lontano da porte, finestre, fonti di calore, posizioni con eccesso o totale mancanza di aerazione.

- 1) Fissare il dispositivo a parete o a copertura della scatola da incasso. La misura dell'interasse dei fori di fissaggio è 60 mm.
- 2) Sfilare la manopola, svitare la vite di tenuta del coperchio e rimuoverlo

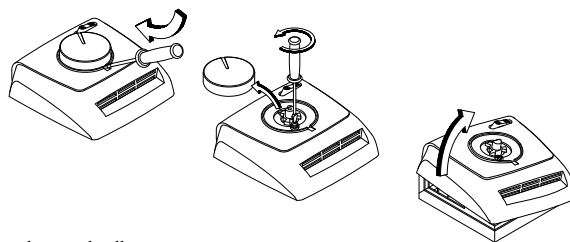

- a) Fissare lo zoccolo alla parete
- b) collegare la messa a terra del dispositivo tramite il morsetto contrassegnato con il relativo simbolo
- c) seguendo lo schema elettrico riportato all'interno del coperchio, allacciare i cavi flessibili non separabili agli appositi morsetti a vite
- d) riposizionare coperchio, vite e manopola.

**UTILIZZO**

- 1) Impostare la temperatura desiderata ruotando la manopola;
- 2) Per limitare il campo di impostazione:
  - a) Sezionare la linea di alimentazione
  - b) Estrarre la manopola
  - c) Introdurre il cavaliere limitatore nella sede desiderata (17°C ÷ 23°C)
  - d) Ricollocare la manopola nella sede.

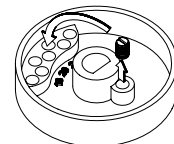
**NORME DI RIFERIMENTO**

La conformità alle direttive comunitarie: 2014/35/UE (LVD), 2014/30/UE (EMCD) è dichiarata in riferimento alla Norma seguente: **CEI EN 60730-2-9**