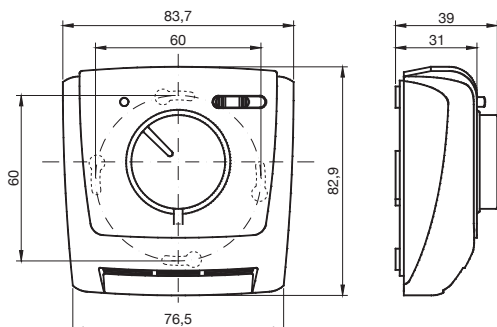
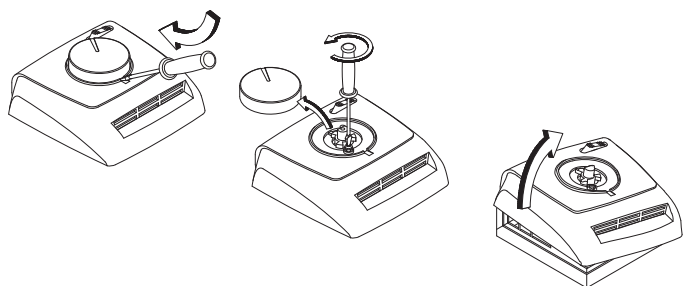
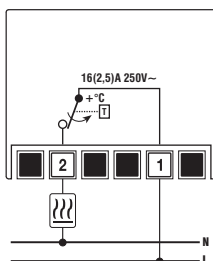
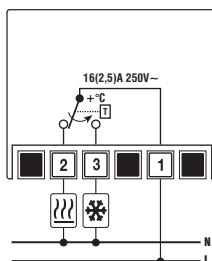
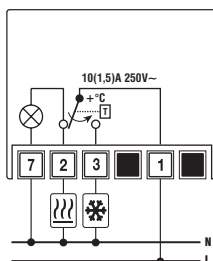
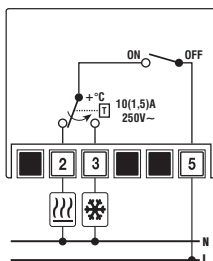
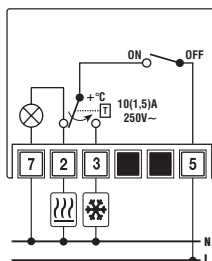
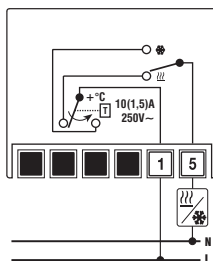
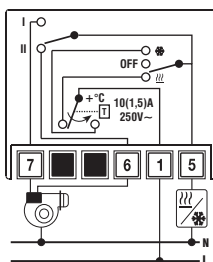
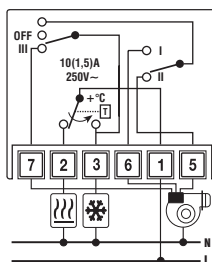

Vemer S.p.A.

I - 32032 Feltre (BL) • Via Camp Lonc, 16

Tel +39 0439 80638 • Fax +39 0439 80619

e-mail: info@vemer.it - web site: www.vemer.it

Mod. **KLIMA****DIMENSIONS****INSTALLATION****BRANCHEMENTS****KLIMA 2****KLIMA 3****KLIMA 3L****KLIMA IN****KLIMA SI****KLIMA SW****KLIMA 2V****KLIMA 3V**

Note:
pour le mode chauffage
déplacer les cosses à
l'intérieur du dispositif de
la borne 3 à la borne 2.

Manuel d'utilisation**THERMOSTAT D'AMBIANCE A MEMBRANE A GAZ****Lire avec attention toutes les notices**

- Ce thermostat est particulièrement indiqué pour le réglage automatique du chauffage et de l'air conditionné des ambiances les plus diverses (chambres, hôtels, écoles, bureaux, ateliers, etc.). Il peut être utilisé pour de nombreuses autres applications relatives au chauffage ou au conditionnement, tant civiles qu'industrielles.

AVERTISSEMENTS DE SÉCURITÉ

- **Durant l'installation et le fonctionnement de l'appareil, suivre les indications suivantes:**
 - 1) **L'appareil doit être installé par une personne compétente en respectant scrupuleusement les schémas de branchement**
 - 2) **Ne pas alimenter ni connecter l'appareil si l'une de ses parties est endommagée**
 - 3) **Après l'installation l'inaccessibilité aux bornes de connexion sans l'utilisation d'outillages spéciaux doit être garantie**
 - 4) **On doit installer et faire fonctionner l'appareil en conformité aux règles en vigueur en matière de systèmes électriques**
 - 5) **Avant d'accéder aux bornes de connexion vérifier que les conducteurs ne soient pas en tension.**

Code	Model	Contact	Fonctions
VE018800	KLIMA 2	NA	-
VE019600	KLIMA 3	NA + NC	-
VE020400	KLIMA 3L	NA + NC	Voyant d'allumage
VE021200	KLIMA SI	NA + NC	ON/OFF + voyant d'allumage
VE022000	KLIMA IN	NA + NC	ON/OFF
VE023800	KLIMA SW	NA + NC	été/hiver
VE024600	KLIMA 2V	NA + NC	2 vitesses + été/hiver/OFF
VE268900	KLIMA 3V	NA + NC	3 vitesses + OFF

CARACTERISTIQUES TECHNIQUES

- Thermostat mécanique unipolaire à montage indépendant
- Champ de régulation: +5 / +30°C
- Différentiel: $\Delta t \leq 1^\circ\text{C}$
- Débit des contacts: 16(2,5)A 250V~ pour les modèles KLIMA 2 e KLIMA 3
10(1,5)A 250V~ pour les modèles KLIMA 3L, KLIMA SI, KLIMA IN, KLIMA SW, KLIMA 2V, KLIMA 3V
- Gradient thermique: $1^\circ\text{C}/15\text{ mn}$.
- Élément sensible: Membrane d'expansion de vapeur
- Dispositif de classe 1
- Degré de protection: IP 20
- Type d'action: 1B
- Contact en argent 1000/1000
- Contact d'interruption ou commutateur
- Situation de pollution du dispositif: Degré 2
- Tension nominale d'impulsion: 4kV
- Température de fonctionnement: $0 \div 40^\circ\text{C}$
- Humidité de fonctionnement: $20 \div 90\% \text{RH}$ sans condensation

INSTALLATION

- Il est conseillé de choisir pour le thermostat un emplacement dans une zone où est respectée autant que possible la condition de température moyenne de toute l'ambiance. Éviter la proximité de portes, fenêtres, sources de chaleur et zones peu ou trop aérées. Il est recommandé d'installer le thermostat ambiant à environ 1,5 mètre du sol.

- 1) Utiliser pour la fixation un boîtier de mécanisme universel encastré, de 60 mm de diamètre. On peut aussi l'encastrer directement dans le mur (toujours avec une perforuse de 60 mm.);
- 2) Extraire le bouton de commande et dévisser la vis de fixation du couvercle pour libérer la base de fixation;
- 3) a) Fixer la base au mur
b) Connecter la prise de terre de l'appareil à l'aide de la vis marquée avec le symbole correspondant
c) Suivant le schéma électrique marqué sur la porte intérieure du couvercle, brancher les câbles flexibles qui ne sont pas séparables aux bornes à vis
d) Replacer le couvercle en le fixant à l'aide de la vis et du bouton de commande.

UTILISATION

- 1) Sélectionner la température choisie en tournant le bouton de commande;
- 2) Pour limiter le champ de réglage:
 - a) Couper la ligne d'alimentation
 - b) Extraire le bouton de commande
 - c) Introduire la vis de limitation dans la position souhaitée ($17^\circ\text{C} \div 23^\circ\text{C}$)
 - d) Replacer le bouton de commande.

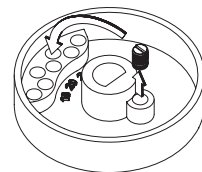
**NORMES DE RÉFÉRENCE**

La conformité avec les directives communautaires:

2014/35 (Basse tension)

2014/30/UE (E.M.C.D.)

est déclarée par rapport à la Norme suivante:

- **EN 60730-2-9:** "Dispositif électrique automatique de commande pour l'usage domestique et similaire. Partie 2: Norme particulière pour dispositif de commande thermosensible".