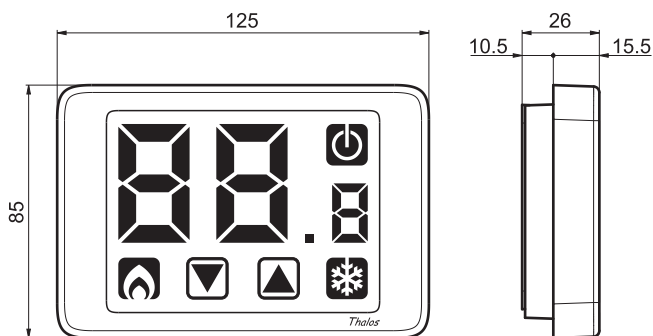
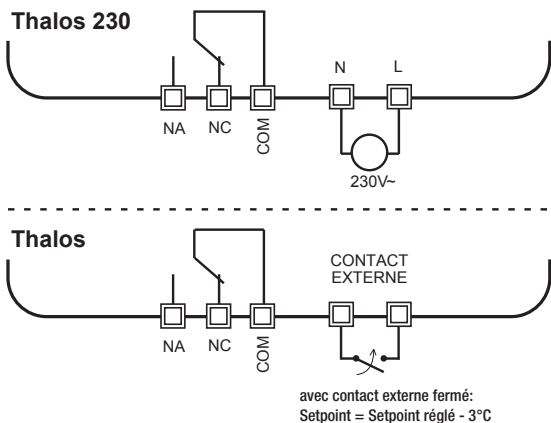
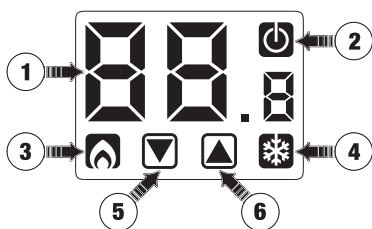

**DIMENSIONS****SCHEMAS DE BRANCHEMENT****LEGENDE**

- ① Champ "Température ambiante"
- ② Champ "Eteint"
- ③ Champ "Activation - Chauffage"
- ④ Champ "Activation - Conditionnement"
- ⑤ Touche "▼" Diminue le champ sélectionné
- ⑥ Touche "▲" Augmente le champ sélectionné

**VALEURS IMPLITES**

Setpoint fonctionnement hiver	18°C
Setpoint fonctionnement été	22°C
Différentiel	0,3°C
Limite inférieur setpoint - L <sub>o</sub>	2°C
Limite supérieur setpoint - H <sub>i</sub>	35°C
Température d'antigel	6°C
Modalité fonctionnement	Hiver
Mot de passe	--- (désactivé)

**Manuel d'utilisation****THERMOSTATS ELECTRONIQUES ECRAN TACTILE**

Lire avec attention toutes les notices

- Série de thermostats muraux électroniques avec écran tactile pour la régulation de la température soit en chauffage qu'en conditionnement, qui effectuent des actions de type 1B et destinés à opérer dans des lieux avec degré de protection 2 et catégorie de surtension III (EN 60730-1).
- **Thalos** avec alimentation à batterie et un écran tactile rétroéclairé monochrome, a une entrée pour connecter un contact externe avec lequel réduire le setpoint réglé de 3 °C.
- **Thalos 230** avec alimentation de réseau, a un écran rétroéclairé polychrome rouge-vert-bleu qui change de tonalité en fonction de l'écart entre la température mesurée et celle réglée comme setpoint.

**NOTICES DE SECURITE**

**Pendant l'installation et le fonctionnement du produit il est nécessaire de respecter les indications suivantes:**

- 1) **L'appareil doit être installé par une personne compétente en respectant scrupuleusement les schémas de branchement.**
- 2) **Ne pas alimenter ni connecter l'appareil si l'une de ses parties est endommagée.**
- 3) **Après l'installation l'inaccessibilité aux bornes de connexion sans l'utilisation d'outillages spéciaux doit être garantie.**
- 4) **On doit installer et faire fonctionner l'appareil en conformité aux règles en vigueur en matière de systèmes électriques.**
- 5) **Avant d'accéder aux bornes de connexion vérifier que les conducteurs ne soient pas en tension.**
- 6) **Dans le système électrique on doit installer sur l'instrument un dispositif de protection contre les surtensions (seulement pour les modèles Thalos 230).**

Code	Modèle	Description
<b>VE432100</b>	Thalos Bianco	Thermostat écran tactile à batterie avec entrée numérique
<b>VE433900</b>	Thalos Nero	Thermostat écran tactile à batterie avec entrée numérique
<b>VE434700</b>	Thalos 230 Bianco	Thermostat écran tactile 230 V avec écran polychrome
<b>VE435400</b>	Thalos 230 Nero	Thermostat écran tactile 230 V avec écran polychrome

**CARACTERISTIQUES TECHNIQUES**

- Alimentation Thalos:
  - 2 batteries alcalines de 1,5V (type AAA)
  - autonomie: 1 année
  - indication batteries épuisées
- Alimentation Thalos 230:
  - 230Vac (-15% ÷ +10%) 50/60Hz
  - consommation maximum: 6 VA / 230Vac
- Installation murale ou à couverture de la boîte 503
- Boîte à bornes Thalos:
  - 3 bornes pour câbles de 1,5 mm<sup>2</sup> pour relais de sortie bistable 5A / 250 Vac
  - 2 bornes pour câbles de 1,5 mm<sup>2</sup> pour entrée numérique (réduction setpoint de 3°C)
- Boîte à bornes Thalos 230:
  - 3 bornes pour câbles de 1,5 mm<sup>2</sup> pour relais de sortie monostable 5A / 250 Vac
  - 2 bornes pour câbles de 1,5 mm<sup>2</sup> pour alimentation
- Modalité de fonctionnement été/hiver/éteint (avec antigel)
- Blocage clavier avec mot de passe
- Régulation de type ON/OFF avec différentiel qui peut être réglé entre 0,1°C et 1°C
- Précision de mesure: ±0,5 °C
- Résolution température mesurée: 0,1°C
- Range réglage setpoint: 2°C ÷ 35°C
- Température de fonctionnement: 0°C ÷ +50°C
- Température de stockage: -10°C ÷ +65°C
- Humidité de fonctionnement: 20÷90% sans condensation
- Degré de protection: IP40
- Isolation: renforcé parmi parties accessibles (panneau) et tous les autres bornes

**INSTALLATION**

- Les thermostats de la série Thalos sont projetés pour l'installation murale, sinon on peut les installer à couverture de la boîte 503.
- Installer le thermostat à une hauteur de 1,5 m environ du plancher, protégé du rayonnement direct du soleil, loin des portes, fenêtres, sources de chaleur, positions avec un excès ou une totale absence d'aération.

**Branchement et mise en fonction**

- ① Connecter les câbles à la boîte aux bornes placée au dos de la base, comme la figure "schémas de branchement" le représente.

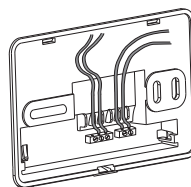

- ② Fixer la base murale en employant les vis en dotation.

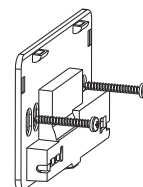

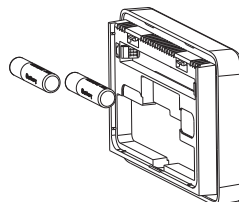

- ③ Seulement pour les modèles alimentés à batteries: introduire les batteries dans le logement correspondant placé au dos du thermostat, en respectant la polarité représentée.

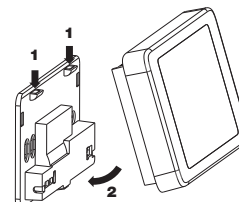

- ④ Accrocher le thermostat à la base, en couplant d'abord les ergots placés sur le côté supérieur.



## FONCTIONNEMENT

Pendant le normal fonctionnement le thermostat affiche la valeur de la température relevée et l'éventuelle intervention du relais est signalée du symbole  (modalité chauffage) ou du symbole  (modalité conditionnement).

La logique du fonctionnement est la suivante:

### Fonctionnement hiver

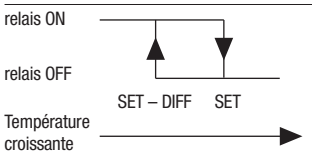



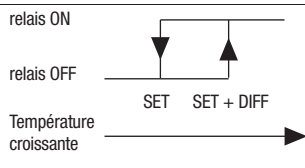

### Fonctionnement été



**Note: dans le fonctionnement été le temps minimum qui s'écoule entre deux commutations consécutives du relais c'est de 4 minutes pour sauvegarder la vie du compresseur.**



## • Programmation setpoint

Pour changer le setpoint, respecter les indications suivantes:

- de la page de normal fonctionnement, appuyer sur les touches  ou  jusqu'à ce que **SEt.** est affiché. En relâchant la touche, le setpoint réglé précédemment commence à clignoter;
- appuyer sur les touches  ou  pour augmenter ou diminuer le setpoint, lequel pourra changer dans les limites minimum (LO) et maximum (HI), définis dans le menu programmation avancée;
- le thermostat revient à l'état de normal fonctionnement, en sauvant les réglages effectués, après 5 minutes de la dernière pression d'une touche.

## • Extinction thermostat

- La condition d'extinction est signalée du symbole  sur l'écran. Dans cette condition:
- si le thermostat se trouve dans le fonctionnement hiver-chauffage, il régle en fonction de la température d'antigel réglée dans la programmation avancée (valeur entre 1°C et 10°C)
  - si le thermostat se trouve dans le fonctionnement été-conditionnement, aucune régulation est effectuée

Pour éteindre le thermostat, appuyer sur la touche  pendant 3 secondes jusqu'à ce que le symbole  est affiché.

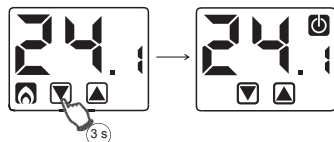



**Note: pour les modèles Thalos 230 le rétroéclairage sera de couleur verte indépendamment de la valeur de la température mesurée.**

Pour allumer le thermostat, appuyer sur la touche  pendant 3 secondes jusqu'à ce que le symbole  est affiché. Le thermostat revient à réguler sur le setpoint réglé.

## • Programmation avancée

Pour accéder au menu Programmation avancée, appuyer en même temps sur les touches  et  pendant 5 secondes jusqu'à ce que **Pr** est affiché.

- Les différents paramètres du menu sont proposés en succession. Pour chaque paramètre le sigle correspondant suivi par la relative valeur clignotante est affiché.
- Employer les touches  et  pour modifier la valeur pendant la série d'éclairs.
- Si 3 secondes s'écoulent sans appuyer sur aucune touche on passe au paramètre suivant
- Une fois qu'on a réglé tous les paramètres **End** est affiché et ensuite le thermostat revient au normal fonctionnement en sauvant les modifications effectuées.

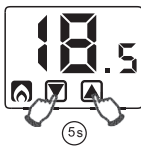

Ci-dessous la séquence des paramètres du menu Programmation Avancée avec leur description.

### 1. Valeur minimum du setpoint – L<sub>o</sub>

Ce paramètre spécifie la valeur minimum du setpoint qui peut être réglé. Employer les touches  et  pour régler une valeur entre 2°C et 35°C (valeur maximum du setpoint).

### 2. Valeur maximum du setpoint – H<sub>i</sub>

Ce paramètre spécifie la valeur maximum du setpoint qui peut être réglé. Employer les touches  et  pour régler une valeur entre LO (valeur minimum du setpoint) et 35°C.



### 3. Température d'antigel – DFF

Ce paramètre spécifie la valeur de la température d'antigel qui reste la même dans le cas où le thermostat soit éteint. Il est possible de choisir une valeur entre 1,0°C et 10,0°C.

### 4. Différentiel – dD.3

Ce paramètre spécifie le différentiel d'intervention pour la régulation de la température. On peut régler la valeur entre 0,1°C et 1,0°C.

### 5. Type de régulation

Ce paramètre permet de spécifier la modalité de fonctionnement du thermostat, entre hiver-chauffage  et été-conditionnement . La logique de fonctionnement est représenté par les diagrammes au début du chapitre "Fonctionnement".

### 6. Mot de passe - PR5

Il est possible de régler le blocage clavier si on installe le thermostat dans lieux publics ou de toute façon si on veut empêcher à n'importe qui de modifier les paramètres de fonctionnement.

Pour régler un mot de passe, insérer dans le champ PR5 une valeur entre 001 et 999.

Quand le clavier est bloqué, le thermostat effectue toutes ses fonctions en employant les paramètres de régulation réglés avant le blocage (modalité saison ou l'état de OFF). En appuyant sur une des touches **Loc** est affiché suivi par l'écran d'insertion mot de passe: en insérant le mot de passe correct - **L.c** est affiché et le clavier reste débloqué jusqu'à 30 secondes après la dernière pression d'une des touches

Pour enlever le blocage clavier, accéder à programmation avancée et dans le menu mot de passe (**PR5**) appuyer sur la touche  jusqu'à ce que l'écran affiche " - - -".

## • Réduction nocturne (seulement pour les modèles à batteries)

Le Thalos Bianco et le Thalos Nero ont deux bornes auxquelles connecter un contact propre qui permet de réduire de 3°C le setpoint réglé.

Dans le cas de contact ouvert, le thermostat régle en fonction du setpoint réglé tandis que dans le cas de contact fermé il régle en fonction d'un setpoint inférieur de 3°C par rapport à celui réglé.

## • Signalisation batteries épuisées (seulement pour les modèles à batteries)

Les modèles Thalos Bianco et Thalos Nero, quand les batteries sont presque épuisées, affichent sur l'écran **bAt** clignotant pendant quelques secondes alterné au normal affichage de la température. Remplacer les batteries dès que possible!

**⚠ Dans le cas de remplacement, jeter la batterie dans les caissons pour la récolte différenciée.**



## • Signalisation d'erreur

Pendant le normal fonctionnement des conditions particulières peuvent se présenter à cause desquelles le thermostat affiche les messages d'erreur suivants.

- Signalisation d'overflow mesure température

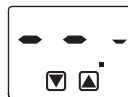

Cela se vérifie pour les valeurs de température mesurée suivantes:

$-40^{\circ}\text{C} \leq t < 0^{\circ}\text{C}$   
 $+50^{\circ}\text{C} < t \leq +60^{\circ}\text{C}$

- Erreur sonde ouverte/fermée



Cela se vérifie pour les valeurs de température mesurée suivantes:

$t < -40^{\circ}\text{C}$  (ou sonde ouverte)  
 $t > +60^{\circ}\text{C}$  (ou sonde fermée)

Dans le cas d'erreur sonde le contact du relais reste ouvert.

## GESTION RETROECLAIRAGE

### • Thalos à batterie

Dans les modèles Thalos Bianco et Thalos Nero le rétroéclairage de l'écran est normalement éteint; il s'active seulement quand on accède aux menu suivants: Setpoint, Programmation avancée, Insertion Pin pour déblocage clavier.

### • Thalos à 230V~

Les modèles Thalos 230 Bianco et Thalos 230 Nero ont un rétroéclairage polychrome qui est allumé pendant le normal fonctionnement. Dans le détail, l'écran aura la couleur:

- bleue, si la température mesurée est inférieure au setpoint de 0,5°C ou si on accède au menu programmation avancée et insertion code pin
- verte, si la différence entre la température mesurée et le setpoint réglé est inférieur à 0,5°C ou si le thermostat est éteint
- rouge, si la température mesurée est supérieur au setpoint de 0,5°C ou si on accède au menu programmation avancée, insertion PIN pour déblocage clavier.

### Extinction rétroéclairage

Quand l'installation le rend nécessaire ou opportun (par exemple dans les chambres à coucher) il est possible d'éteindre le rétroéclairage. Dans cette condition le thermostat continue à fonctionner normalement et le rétroéclairage s'active quand on accède aux menu: Setpoint, Programmation avancée, insertion PIN pour déblocage clavier.



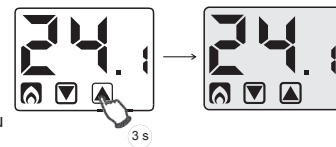

Pour éteindre le rétroéclairage, appuyer sur la touche  pendant 3 secondes.

Pour réactiver le rétroéclairage appuyer de nouveau sur la touche  pendant 3 secondes.



## RETABLISSEMENT VALEURS IMPLICITES

Dans le cas où il est nécessaire d'effacer tous les réglages effectués et de rétablir les valeurs implicites (voir la figure "Valeurs implicites"), respecter les indications suivantes:

- enlever l'instrument de la base murale, en appuyant sur l'ergot d'accrochement placé sur le côté inférieur
- replacer le thermostat sur la base murale; les touches  et  commence à clignoter pendant quelques secondes
- pendant la série d'éclairs appuyer en même temps sur les touches  et  jusqu'à ce que l'écran affiche **dEF** (si le thermostat affiche la page de normal fonctionnement sans avoir affiché **dEF**, cela veut dire que la réinitialisation n'a pas été effectuée: répéter la procédure).

**Note: pour les modèles Thalos 230, au lieu d'enlever et de replacer le thermostat de la base, il est possible de déconnecter et connecter l'alimentation; le reste de la procédure est le même.**

## NORMES DE REFERENCE

La conformité aux Directives Communautaires

**2006/95/CE** (Basse tension)

**2004/108/CE** (Compatibilité électromagnétique)

est déclarée en référence à la norme harmonisée:

• **EN 60730-2-9**