

**INTERRUPTEUR HORAIRE NUMÉRIQUE**

**Manuel de l'utilisateur**

# memo DW E

**Digital time switch: User Manual**



**Vemer**  
SPA



# Index

■ <b>Caractéristiques techniques</b>	page	3	■ <b>Menu du firmware</b>	page	36
■ <b>Avertissements de sécurité</b>	page	4	■ <b>Messages d'erreurs</b>	page	37
■ <b>Dimensions</b>	page	4	■ <b>Remplacement de la batterie</b>	page	38
■ <b>Schémas de raccordement</b>	page	5	■ <b>Normes de référence</b>	page	38
■ <b>Description de l'écran et du clavier</b>	page	6			
■ <b>Première mise en service</b>	page	7			
■ <b>Page d'accueil (ou principale)</b>	page	8			
■ <b>Description du menu</b>	page	9			
■ <b>Menu paramètres</b>	page	10			
Menu de réglage de la langue	page	11			
Menu de réglage de la date	page	12			
Menu de réglage de l'heure	page	13			
Menu de réglage du changement d'heure été/hiver	page	14			
Menu de réglage des commutations aléatoires	page	16			
Menu de réglage du code PIN de protection	page	17			
■ <b>Menu programme</b>	page	18			
Menu Programme: nouveau	page	23			
Menu Programme: nouveau horaire journalier	page	24			
Menu Programme: nouveau horaire hebdomadaire	page	25			
Menu Programme: nouveau horaire vacances	page	26			
Menu Programme: vérifier	page	28			
Menu Programme: modifier	page	30			
Menu Programme: effacer	page	32			
■ <b>Menu du compteur d'heures</b>	page	33			
■ <b>Menu du reset</b>	page	34			

## MANUEL UTILISATEUR

Les horloges numériques de la série memo sont des dispositifs électroniques pour gérer dans le temps les charges électriques. Ils permettent la programmation horaire (périodicité: quotidienne ou hebdomadaire).

La batterie de secours vous permet de conserver les paramètres même en cas de panne de courant et peut être remplacée par le couvercle au dos de l'horloge.

Les horloges de la série Memo sont des appareils électroniques qui effectuent des actions de type 1B, destinés à fonctionner dans des environnements de catégorie de surtension III et degré de pollution 2 selon la norme EN 60730-1.

<b>Code</b>	<b>Modèle</b>	<b>Description</b>
<b>VP871800</b>	memo DW E	Interrupteur journalier/hebdomadaire à 1 canal 230V AC
<b>VE462800</b>	memo DW E 12V	Interrupteur journalier/hebdomadaire à 1 canal 12V AC/DC
<b>VE463600</b>	memo DW E 24V	Interrupteur journalier/hebdomadaire à 1 canal 24V AC

## CARACTÉRISTIQUES TECHNIQUES

- Alimentation:
    - **memo DW E:** 230V AC (-15% ÷ +10%) 50/60 Hz
    - **memo DW E 12V:** 12V AC/DC ( $\pm 15\%$ ) 50/60 Hz (AC)
    - **memo DW E 24V:** 24V AC/DC ( $\pm 15\%$ ) 50/60 Hz (AC)
  - Consommation interne:
    - **memo DW E:** 1W (3,5 VA)
    - **memo DW E 12V:** 1W (1 VA)
    - **memo DW E 24V:** 1,5W (2 VA)
  - Batterie de secours au lithium de type 3V CR2032 (remplaçable)
  - Sortie: 1 relais monostable en échange avec charge maximum commutable de 16A / 250V
  - Bornes pour câbles avec section maximum de 2,5 mm<sup>2</sup>
  - Écran LCD avec rétroéclairage (actif avec alimentation de réseau électrique)
  - Programmes mémorables: 120 événements
  - Type d'actions: 1B
  - Température de fonctionnement: -20 ÷ + 50°C
  - Humidité de fonctionnement: 20 ÷ 90% sans condensation
  - Température de stockage: -10°C ÷ + 70°C
- Boîte: 2 modules DIN
  - Degré de protection: IP20
  - Isolation: renforcée entre les parties accessibles (avant) et toutes autres bornes

## AVERTISSEMENTS DE SÉCURITÉ

- **Pendant l'installation et l'utilisation du produit les exigences suivantes doivent être respectées:**
- 1) Le produit doit être installé par un personnel qualifié en suivant scrupuleusement les schémas de raccordement fournis dans ce manuel**
  - 2) Après son installation, les bornes doivent être rendues inaccessibles sans outils spécifiques.**
  - 3) Avant d'accéder aux bornes de raccordement, vérifier que les fils ne soient pas sous tension.**
  - 4) Ne pas brancher l'appareil ni le mettre sous tension si l'une de ses parties est endommagée.**
  - 5) L'appareil doit être installé et mise en service conformément aux normes des systèmes électriques en vigueur.**
  - 6) Ne pas utiliser l'appareil à des fins autres que celles indiquées**
  - 7) Dans le système électrique en amont du produit, un dispositif de protection doit être installé contre les surintensités**
  - 8) Le produit peut être utilisé dans des environnements avec catégorie de mesure III et degré de pollution 2, selon la Norme CEI EN 60730-1**

## DIMENSIONS

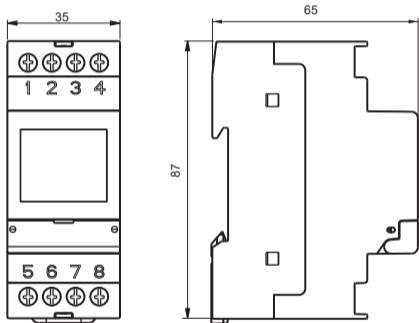

## SCHÉMAS DE RACCORDEMENT

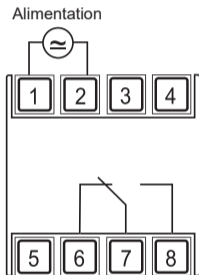

## DESCRIPTION DE L'ÉCRAN ET DU CLAVIER

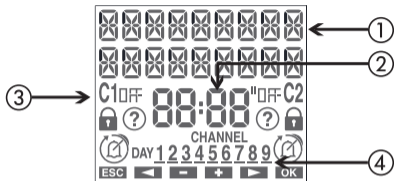

- ① Informations générales
- ② Affichage de l'heure
- ③ Indication de l'état du canal 1  
 □<sub>n</sub> / □<sub>FF</sub> état du canal  
 🔒 commutations bloquées  
 ? commutations aléatoires actives  
 ➤ programme de vacances actif  
 ⚡ programme d'impulsion actif  
 ⌚ programme manuel actif
- ④ Indication du jour de la semaine (DAY)

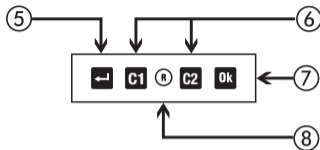



- ⑤ Activer l'écran  
Accéder au menu  
ESC (1 niveau en arrière)
- ⑥ Touche "**C1**": diminuer les données/menu précédent/  
commutation canal 1/verrouillage canal 1  
Touche "**C2**": augmenter les données/menu suivant
- ⑦ Confirmer la sélection
- ⑧ Réinitialisation hardware

Touche "**Ok**" + "**C1**" (3 sec): commutation aléatoire du canal 1



## PREMIÈRE MISE EN SERVICE

- Une fois retiré de l'emballage, le memo est désactivé: appuyez sur la touche  et attendez quelques instants pour activer l'écran
- La langue définie est l'italien. Pour la modifier, appuyez sur la touche  pendant au moins 3 secondes. Choisissez parmi: italien, anglais, espagnol, français ou allemand et confirmez avec 
- Effectuez les connexions en suivant les schémas de la page 5 de ce manuel
- Alimentez le memo: le rétroéclairage s'allume en mode permanent.
- La présence de la batterie de secours permet au memo d'avoir la date et l'heure mises à jour.  
Pour définir les autres paramètres, procédez comme suit:

---

Date:	- format: JJ/MM/AA - 1er jour de la semaine: lundi
Changement d'heure d'été: actif	- début de l'heure d'été: dernier dimanche de Mars à 02:00 heures - fin de l'heure d'été: dernier dimanche d'octobre à 03:00 heures
Commutations aléatoires:	- minimum: 1 minute - maximum: 5 minutes
Verrouillage du clavier avec code PIN	désactivé (---)

---

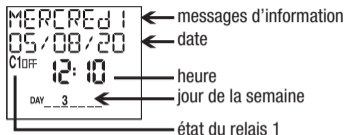

## PAGE DE DÉMARRAGE (ou principale)



### Messages d'information

- jour de la semaine
- état de la batterie (uniquement si déchargée)
- NO RESEAU\*

\* Uniquement si le memo n'est pas alimenté par le réseau électrique. Dans cette condition, le rétroéclairage n'est pas actif et le relais est en état d'arrêt.

- Appuyez sur la touche  pour accéder au menu du memo
-  pour changer l'état du canal 1

## DESCRIPTION DU MENU

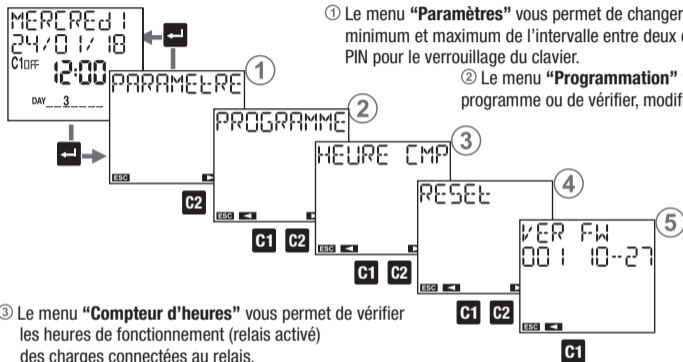

① Le menu **"Paramètres"** vous permet de changer: langue, date, heure, heure d'été, durée minimum et maximum de l'intervalle entre deux commutations avec programme aléatoire, PIN pour le verrouillage du clavier.

② Le menu **"Programmation"** vous permet de définir un nouveau programme ou de vérifier, modifier ou effacer un programme existant.

③ Le menu **"Compteur d'heures"** vous permet de vérifier les heures de fonctionnement (relais activé) des charges connectées au relais.

④ Le menu **"Reset"** vous permet de réinitialiser les paramètres, les programmations effectuées, le compteur d'heures de fonctionnement.

⑤ Le menu **"Ver FW"** vous permet de vérifier la version du firmware installé sur le dispositif.

## MENU DES PARAMÈTRES

Le menu "Paramètres" vous permet de visualiser et éventuellement modifier les paramètres généraux de fonctionnement du memo, tels que:

- ① langue
- ② date
- ③ heure
- ④ changement d'heure d'été automatique
- ⑤ durée de l'intervalle entre deux commutations aléatoires
- ⑥ protection des touches par PIN

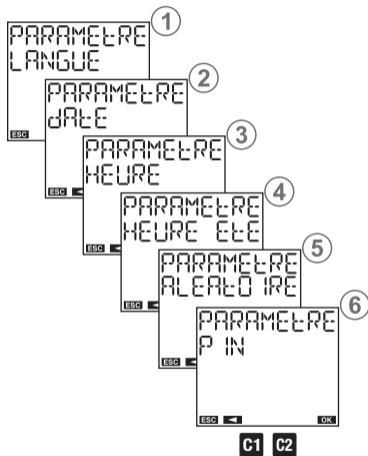

## Menu de réglage de la langue

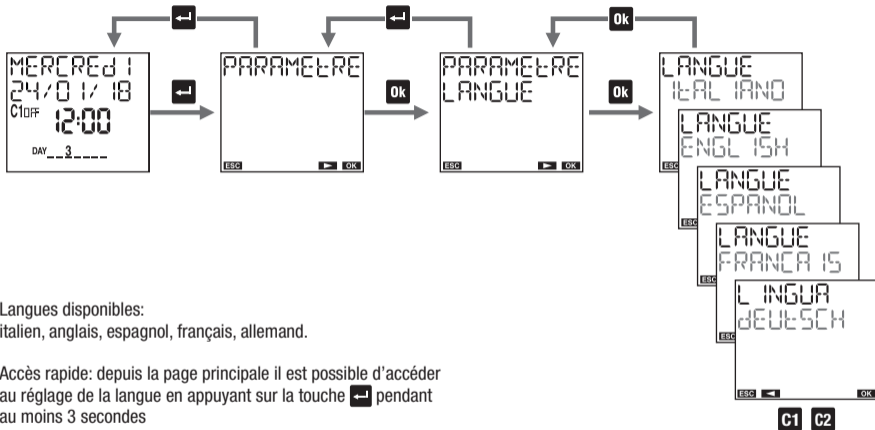

Langues disponibles:

italien, anglais, espagnol, français, allemand.

Accès rapide: depuis la page principale il est possible d'accéder au réglage de la langue en appuyant sur la touche  pendant au moins 3 secondes

## Menu de réglage de la date

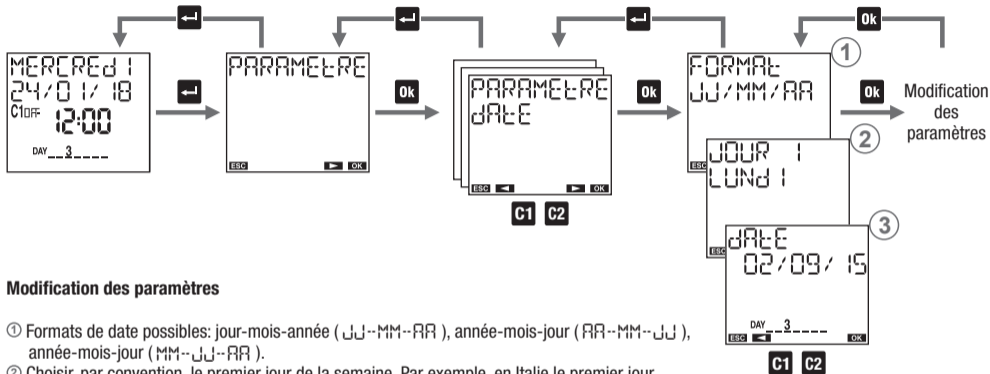

## Modification des paramètres

- ① Formats de date possibles: jour-mois-année ( JJ--MM--AA ), année-mois-jour ( AA--MM--JJ ), année-mois-jour ( MM--JJ--AA ).
- ② Choisir, par convention, le premier jour de la semaine. Par exemple, en Italie le premier jour de la semaine c'est le lundi, au Royaume-Uni c'est le dimanche.
- ③ Entrer la date: jour, mois, année.

## Menu de réglage de l'heure

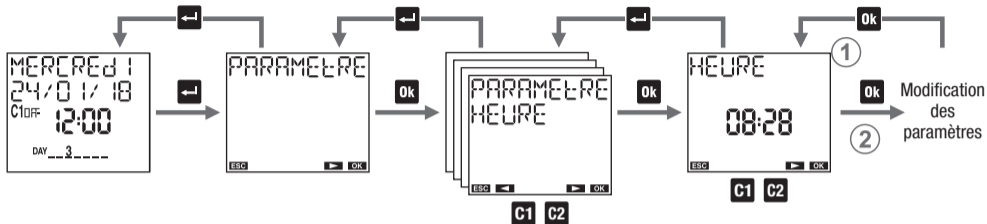

## Modification des paramètres

Régler l'heure: heures, minutes.

## Menu de réglage du changement d'heure été/hiver

Le changement de l'heure d'été à l'heure d'hiver et vice versa peut avoir lieu automatiquement. Dans ce cas, le memo:

- augmente d'une heure dans le passage de l'heure d'hiver à l'heure d'été
- diminue d'une heure dans le passage de l'heure d'été à l'heure d'hiver

Pour chaque changement il est nécessaire de préciser:



la semaine du mois au cours de laquelle le changement de l'heure a lieu (première, deuxième, troisième, quatrième, dernière)



le jour de la semaine (lundi: 1, mardi: 2, ...)



le mois



l'heure et les minutes

Par exemple, en Italie l'heure d'été commence le dernier (JERN) dimanche (7) de mars (03) à 02:00 heures et se termine le dernier (JERN) dimanche (7) d'octobre (10) à 03:00 heures.



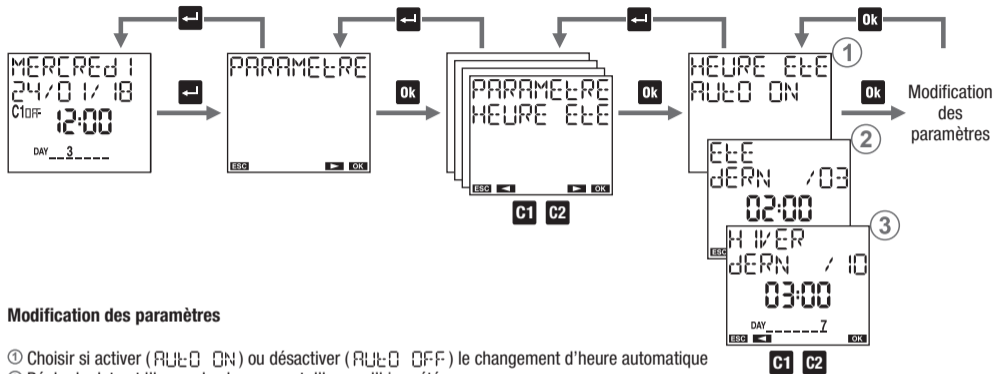

## Modification des paramètres

- ① Choisir si activer (AUTO ON) ou désactiver (AUTO OFF) le changement d'heure automatique
- ② Régler la date et l'heure du changement d'heure d'hiver-été.
- ③ Régler la date et l'heure du changement d'heure d'été-hiver.

## Menu de réglage des commutations aléatoires

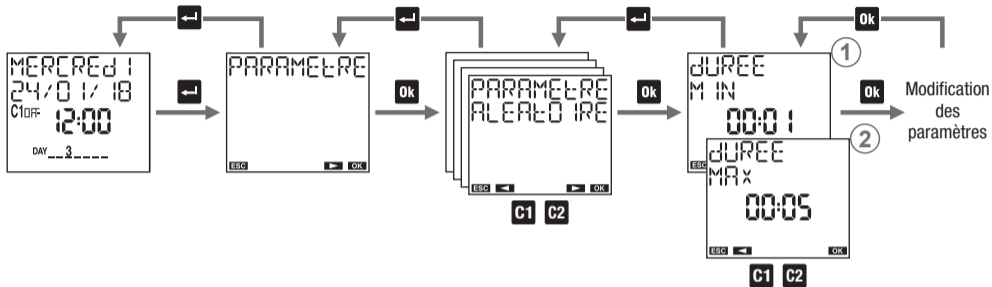

La fonction “commutation aléatoire ②” (activée avec la combinaison de touches décrite à la page 6) permet au relais sur lequel elle est active de commuter automatiquement et à des intervalles de temps aléatoires.

Ce menu permet de définir la durée minimum et maximum de l'intervalle de temps entre deux commutations aléatoires.

Par défaut, la durée minimum est de 1 minute, la durée maximum est de 5 minutes.

### Modification des paramètres

① Régler la durée minimum. Il est possible de régler des valeurs entre 1 minute et la *durée maximum*.

② Régler la durée maximum. Il est possible de définir des valeurs comprises entre la *durée minimum* et 23 h 59.

Note: en réglant la durée minimum égale à la durée maximum, les commutations auront lieu à des intervalles de temps fixes.

## Menu de réglage de la protection PIN

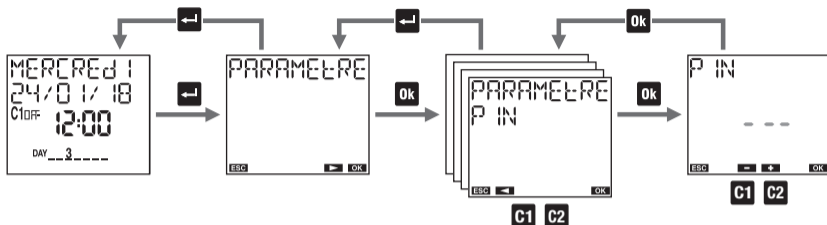

Le code de protection (PIN) vous permet de verrouiller le clavier et d'empêcher les modifications par des personnes non autorisées. Lorsque la protection par code PIN est activée, en appuyant sur n'importe quelle touche, vous devez entrer le code PIN: si vous entrez le code PIN correct, le clavier se déverrouille; après 3 minutes sans appuyer sur une touche, le clavier se verrouille automatiquement.

### Pour activer la protection par PIN:

- régler une valeur entre 000 et 999

### Pour désactiver la protection par PIN:

- régler "---" (situé avant 000 ou après 999)

Note: si vous perdez votre code PIN, vous devez effectuer une réinitialisation de l'hardware pour déverrouiller le memo (voir page 34)

## MENU PROGRAMME

Le menu “programme” vous permet de:

- ① créer un nouveau programme
- ② vérifier les programmes créés
- ③ modifier ou effacer un programme créé
- ④ copier tous les programmes

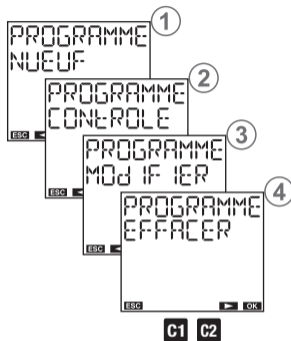

## Sélection des jours

faites défiler les jours de la semaine de 1 à 7:

- en appuyant sur la touche **C2** pour passer au jour suivant sans sélectionner le jour en cours
- en appuyant sur la touche **Ok** pour sélectionner/désélectionner le jour en cours et passer au suivant

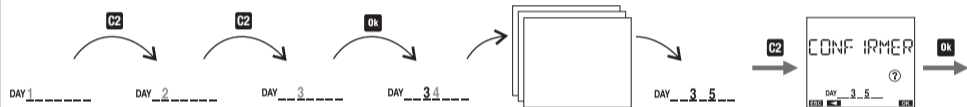

## Types de programmes

- Programme MARCHÉ/ARRÊT: consiste en une commutation du relais sur ON et une commutation ultérieure du relais sur OFF. Il peut avoir une période quotidienne (tous les jours avec les mêmes modalités), hebdomadaire (chaque semaine avec les mêmes modalités).
- Programme IMPULSION ON: il s'agit d'une commutation du relais sur ON pour une durée maximum de 59 secondes. Il peut avoir une période quotidienne (tous les jours avec les mêmes modalités), hebdomadaire (chaque semaine avec les mêmes modalités).
- Programme IMPULSION OFF: il s'agit d'une commutation du relais sur OFF pour une durée maximum de 59 secondes. Il peut avoir une période quotidienne (tous les jours avec les mêmes modalités), hebdomadaire (chaque semaine avec les mêmes modalités).
- Programme VACANCES: il s'agit d'une période de temps délimitée par une heure de début et une heure de fin pendant laquelle toutes les commutations programmées sont désactivées. Le relais reste en position OFF (vacances OFF) ou en position ON (vacances ON).

⚠ **Important:** les impulsions ON et OFF ne peuvent pas coexister (si une impulsion ON est déjà présente, il n'est pas possible d'enregistrer une impulsion OFF et vice versa).

⚠ **Important:** les programmes vacances ON et les programmes vacances OFF ne peuvent pas coexister (si un programme vacances ON est déjà présent, il n'est pas possible d'enregistrer un programme vacances OFF et vice versa).

## Priorités des programmes

La priorité des programmes définit comment le memo gère le cas où des programmes avec des périodes différentes s'exécutent dans le même moment (1 indique une priorité plus élevée).

Programme	Date*	Annuel	Mensuel	Hebdomadaire	Journalier
Vacances		1			
Impulsion				2	3
On/Off				4	5

\* Date: sélectionnez le jour, le mois, l'année (programme exécuté "une fois dans la vie du produit").

Si le mois n'est pas spécifié, le programme s'exécute tous les jours xx de tous les mois de l'année spécifiée.

### Priorité des programmes marche/arrêt

Dans le cas où, sur le même canal, il y a des programmes marche/arrêt avec une période différente (quotidienne, hebdomadaire) à effectuer le même jour, seul le programme avec la priorité la plus élevée s'exécute.

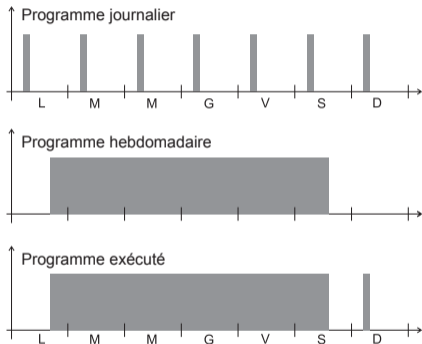

À partir de cet exemple, il est possible de voir que l'événement quotidien du lundi n'est pas exécuté parce que pendant le même jour est prévu le début du programme hebdomadaire (même si le programme journalier du lundi commence et se termine avant le

début du programme hebdomadaire). Au lieu de cela, s'exécute le programme journalier du dimanche parce que c'est le seul en cours pour ce jour-là.

### Programme vacances

Le programme vacances commence et se termine exactement aux heures spécifiées.

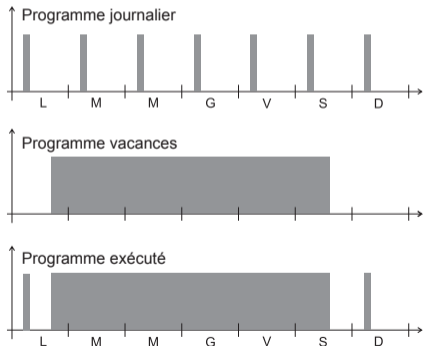

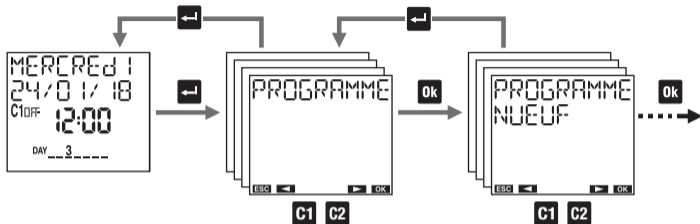

**Menu Programme: nouveau**

## Menu Programme: nouveau horaire journalier

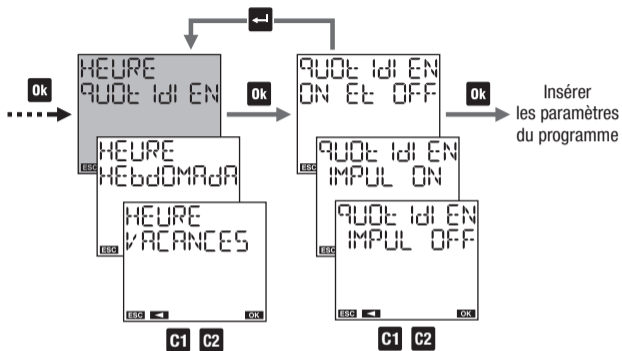

### Paramètres du programme

- marche/arrêt: heure de marche et heure d'arrêt
- impulsion ON: heure et durée de l'impulsion (max 59 secondes)
- impulsion OFF: heure et durée de l'impulsion (max 59 secondes)

## Menu Programme: nouveau horaire hebdomadaire

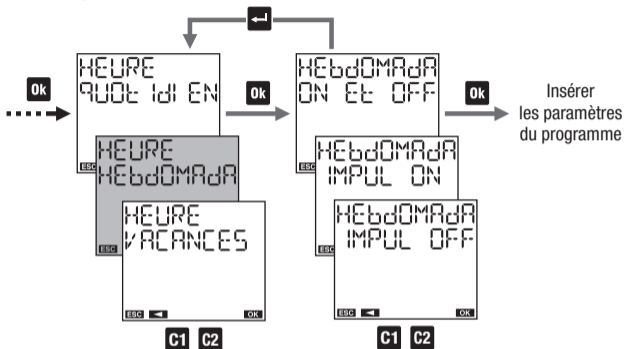

### Paramètres du programme

- marche/arrêt: jour (ou jours)\* et heure de marche, jour (ou jours) et heure d'arrêt
- impulsion ON: jour (ou jours)\* et heure de l'impulsion, durée de l'impulsion (max 59 secondes)
- impulsion OFF: jour (ou jours)\* et heure de l'impulsion, durée de l'impulsion (max 59 secondes)

\* voir "Sélection des jours" à la page 19

## Menu Programme: nouveau horaire vacances

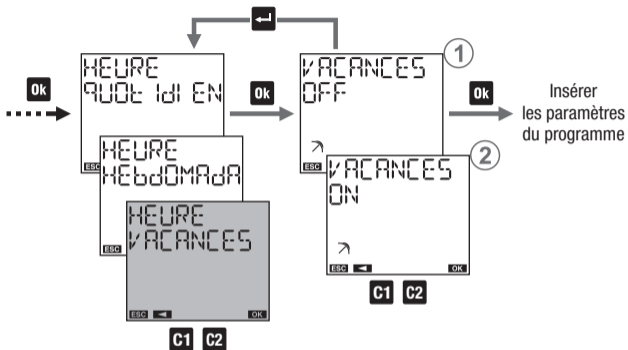

① VACANCES OFF: le relais reste OFF du début à la fin du programme.

② VACANCES ON: le relais reste ON du début à la fin du programme.

### Paramètres du programme

- début du programme
- fin du programme

## Comment choisir le jour (ou les jours) dans un programme vacances



### ① pour régler le programme:

dans la première, deuxième, troisième, quatrième ou dernière semaine du mois dans le/les jour(s) (lundi, ...) de la semaine qui vient d'être spécifiée du mois spécifié (MM pour tous les mois) de l'année spécifiée (AA pour toutes les années)

Note: dans ce cas, le programme vacances doit commencer et se terminer le même jour. Sinon, il sera signalé **ERROR** !

### ② pour régler le programme le dernier jour:

---/MM/AA de tous les mois de toutes les années  
 ---/YY/AA du mois YY spécifié de toutes les années  
 ---/MM/ZZ de tous les mois de l'année ZZ spécifiée  
 ---/YY/ZZ du mois YY spécifié de l'année ZZ spécifiée

### ③ pour régler le programme au jour XX (1,2,3...):

xx/MM/AA de tous les mois de toutes les années  
 xx/YY/AA du mois YY spécifié de toutes les années  
 xx/MM/ZZ de tous les mois de l'année ZZ spécifiée  
 xx/YY/ZZ du mois YY spécifié de l'année ZZ spécifiée

## Menu Programme: vérifier

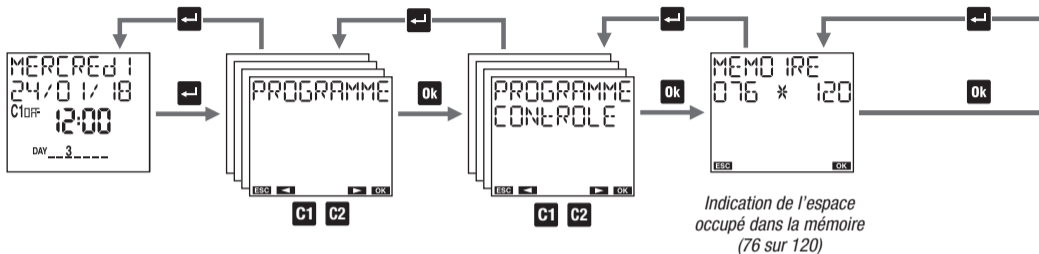

## Comment vérifier un programme

- ① choisir la période: journalier, hebdomadaire, vacances.
- ② choisir le type: marche/arrêt, impulsion ON, impulsion OFF.

Note: un programme nécessite de plusieurs écrans pour être affiché:

- appuyez sur la touche **OK** pour passer de la première à la deuxième partie du même programme
- appuyez sur les touches **C1** et **C2** pour passer d'un programme à un autre

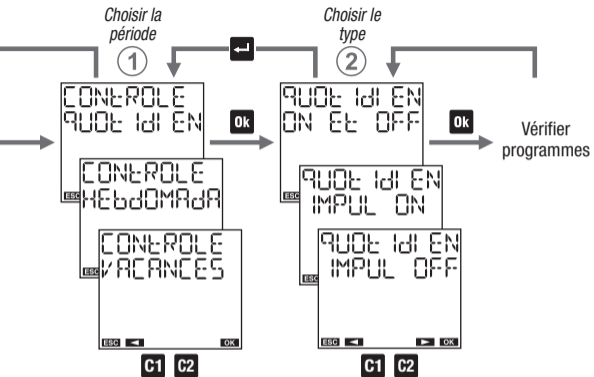

## Menu Programme: modifier

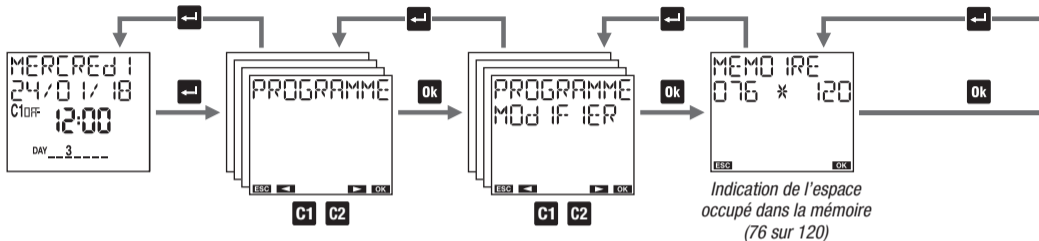

### Comment modifier ou effacer un programme

- ① choisir la période: journalière, hebdomadaire, annuelle, vacances.
- ② choisir le type: marche/arrêt, impulsion ON, impulsion OFF.

Note. Un programme nécessite l'affichage de plusieurs écrans:

- appuyez sur la touche **Ok** pour passer de la première à la deuxième partie du même programme
- appuyez sur les touches **C1** et **C2** pour passer d'un programme à un autre

**Pour modifier:** appuyez longuement (au moins 3 secondes) sur la touche **Ok**

**Pour effacer:** appuyez longuement (au moins 3 secondes) et simultanément les touches **Ok** et **←**





## Menu programme: effacer

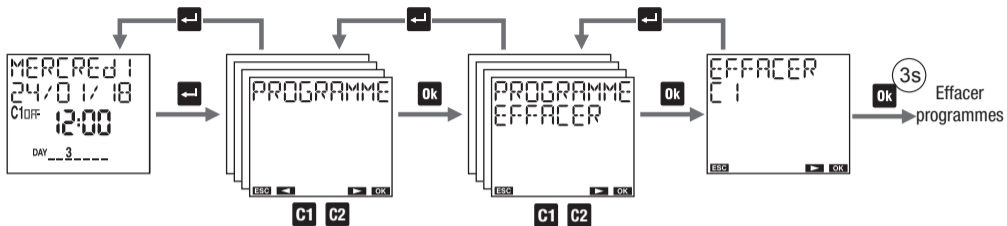

Le menu «effacer» vous permet d'effacer tous les programmes enregistrés.

Note: pour effacer un seul programme, voir le menu "modifier" (page 30).

## MENU COMPTEUR D'HEURES

Le menu «compteur d'heures» permet de visualiser les heures d'utilisation (relais ON) des charges connectées.

La valeur maximum du compteur est de 99999 heures (environ 11 ans); atteint la limite maximum, le compteur se réinitialise automatiquement.

### Pour réinitialiser un compteur:

1. appuyez sur la touche **Ok** pendant 3 secondes jusqu'à ce que l'écran affiche "HEURE CMP EFFACER ?"
2. confirmez en appuyant sur la touche **Ok** (appuyez sur la touche **←** pour quitter sans réinitialiser)

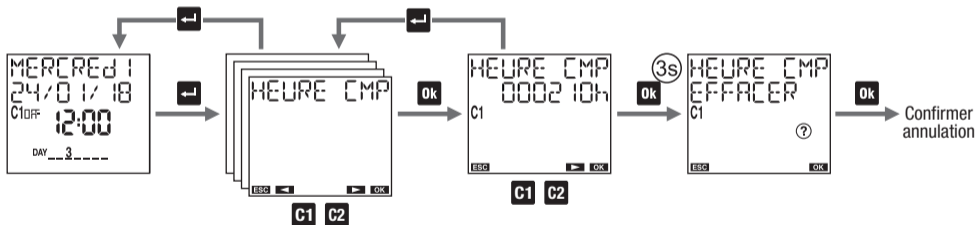

## MENU RESET

Le menu “reset” vous permet de restaurer l'état initial de l'appareil.

### Réinitialisations disponibles:

- ① Reset paramètres: efface tous les paramètres définis (à l'exception de la langue et du code PIN)
- ② Reset programmes d'heures: efface tous les programmes horaires enregistrés
- ③ Reset programmes vacances: efface tous les programmes de vacances enregistrés
- ④ Reset compteur d'heures: réinitialise le compteur de fonctionnement
- ⑤ Reset tout: effectue toutes les réinitialisations susmentionnées et efface la langue et le code PIN de protection

Il existe également une autre réinitialisation, de type hardware, qui permet de redémarrer l'appareil s'il répond à des pressions sur les touches de manière inattendue, sans perdre les réglages/programmations effectués (seules la date et l'heure sont perdues).

Pour effectuer un reset hardware:

1. appuyez sur la touche “R” avec un objet pointu



Le reset hardware est également utile si vous oubliez le code PIN de protection. La réinitialisation, en fait, déverrouille le clavier pendant 3 minutes, le temps suffisant pour accéder au menu approprié et consulter/désactiver le code PIN.

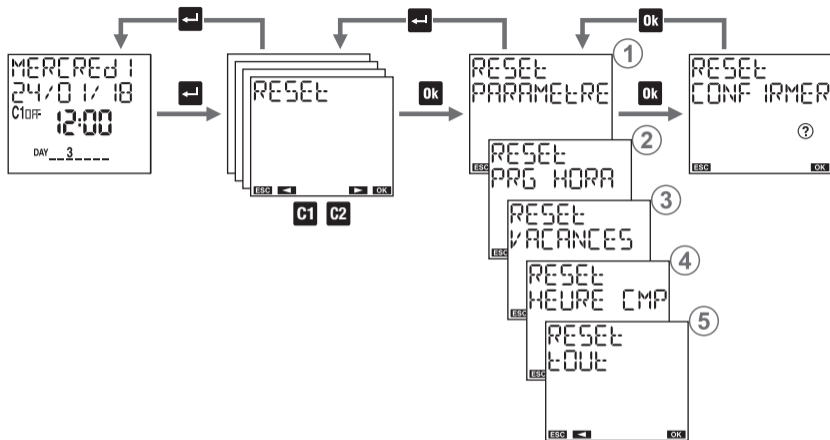

## MENU FIRMWARE

Affiche la version du firmware installé sur l'appareil, où:

022 représente l'indice de révision

05 représente le mois

20 représente le jour

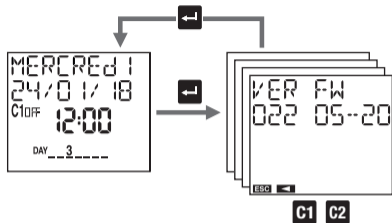

## MESSAGES D'ERREUR

Pendant le réglage des programmes, en cas d'incohérence, peuvent apparaître les messages d'erreur suivants:

- ERREUR001 : Événements ON et OFF avec une fréquence différente (chaque événement ON doit avoir un événement OFF)
- ERREUR002 Événements ON et OFF concomitants du même programme
- ERREUR003 Deux ou plusieurs événements ON consécutifs du même programme / Deux ou plusieurs événements OFF consécutifs du même programme
- ERREUR004 Date invalide
- ERREUR005 Mémoire insuffisante
- ERREUR006 Essayer de définir une impulsion ON quand une impulsion OFF est déjà stockée (voir page 22)
- ERREUR007 Essayer de définir une impulsion OFF quand une impulsion ON est déjà stockée (voir page 22)
- ERREUR008 Essayer de définir un programme vacances ON quand un programme vacances est déjà stocké (voir page 26)

- ERREUR009 Essayer de définir un programme vacances OFF quand un programme vacances ON est déjà stocké (voir page 26)
- ERREUR010 Essayer de définir un programme vacances avec des événements ON et OFF pendant des jours différents de la semaine (voir page 27)
- ERREUR030 Erreur d'accès à la mémoire\*

\* Dans ce cas, effectuez un reset hardware (voir page 34).  
Si l'erreur persiste, contactez le service d'assistance technique Vemer (tél. +39.0439.879885).

## REPLACEMENT DE LA PILE

Lorsque la batterie est presque déchargée, la première ligne de l'écran affichera **BATTERY IE**. Dans ce cas, remplacez la batterie dès que possible.

**Utilisez uniquement des piles de type CR2032.**

- débranchez l'alimentation
- retirez le couvercle du compartiment des piles en le tournant dans le sens antihoraire et remplacez la batterie
- remontez le couvercle en le tournant dans le sens horaire
- connecter l'alimentation

**Attention:** n'utilisez pas d'objets métalliques (tels que tournevis) pour retirer la batterie car cela pourrait provoquer l'annulation de la réserve de charge et en conséquence la date et l'heure seront perdues.

**Attention:** afin de ne pas perdre le réglage de la date et de l'heure, il est nécessaire de remplacer la batterie dans 60 secondes (en l'absence d'alimentation électrique).



Jeter les piles épuisées en respectant la réglementation des lois en vigueur en matière d'élimination des déchets dangereux

## NORMES DE RÉFÉRENCE

La conformité aux Directives Européennes

2014/35/UE (LVD)

2014/30/UE (E.M.C.D.)

est déclaré en référence à la Norme harmonisée:

- EN 60730-2-7











**Vemer S.p.A.**

I - 32032 Feltre (BL) • Via Camp Lonc, 16  
Tel +39 0439 80638 • Fax +39 0439 80619  
e-mail: [info@vemer.it](mailto:info@vemer.it) - web site: [www.vemer.it](http://www.vemer.it)

09-2020