

2 DIMENSIONS

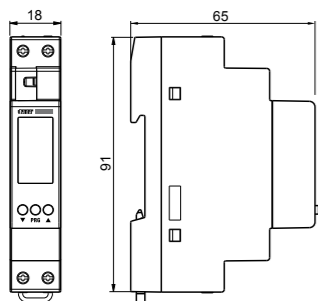

3 SCHÉMAS DE BRANCHEMENT

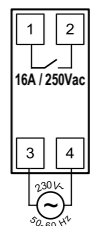

Note: le relais monostable ne commute que si l'appareil est alimenté par le secteur.

4 DESCRIPTION DE L'ÉCRAN

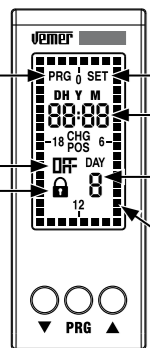

- 1 Indication de l'heure actuelle
- 2 Indication de l'année, du mois, des jour réglés (affichés en prog. avancée)
- 3 Programmation réglée
- 4 État du relais
- 5 Bloc des commutations du relais actif
- 6 Menu de programmation actif (PROG)
- 7 Menu de programmation avancée actif (SET)
- 8 Jour de la semaine (uniquement sur le modèle Micro W)

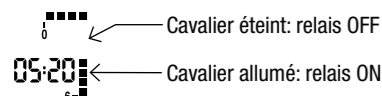

5 INSTALLATION

L'instrument est fourni avec la pile insérée et la date réglée. Il est possible de réveiller l'appareil (activation de l'écran sans rétroéclairage) en appuyant sur la touche **PRG**. Connectez l'alimentation et la sortie relais comme indiqué dans la boîte «Schémas de connexion». Le rétroéclairage s'allume dès que l'appareil est sous tension et reste allumé en permanence (en présence d'une alimentation secteur).

1 Manuel d'utilisation INTERRUPTEUR HORAIRE NUMÉRIQUE À CAVALIERS

⚠ Lire attentivement toutes les instructions

Interrupteurs horaires électroniques à programmation journalière (**Micro D**) ou hebdomadaire (**Micro W**) pour contrôler une charge électrique. Ils allient la précision des interrupteurs numériques à la simplicité de programmation des interrupteurs analogiques avec cavaliers. Le couvercle de protection à l'avant de l'appareil permet de remplacer la pile lorsque celle-ci est usagée. Ce sont des appareils électroniques qui exécutent des actions de type 1B et sont destinés à fonctionner dans des environnements de catégorie de surtension III et de degré de pollution 2 selon la norme EN 60730-1.

Code	Modèle	Description
VE758100	Micro D	Interrupteur horaire avec programmation journalière - 1 module DIN
VE758200	Micro W	Interrupteur horaire avec programmation hebdomadaire - 1 module DIN

AVERTISSEMENTS DE SÉCURITÉ

Pendant l'installation et le fonctionnement il est nécessaire de respecter les instructions suivantes:

- 1) L'appareil doit être installé par une personne qualifiée, en suivant scrupuleusement les schémas de branchement.
- 2) Ne pas brancher l'appareil si l'une de ses parties est endommagée.
- 3) L'appareil doit être installé et mis en oeuvre conformément aux normes des systèmes électriques en vigueur.
- 4) Dans le système électrique en amont du produit, un dispositif de protection doit être installé contre les surintensités.
- 5) Avant d'accéder aux bornes de connexion, vérifier que les conducteurs ne sont pas sous tension.
- 6) Après l'installation, il faut garantir l'inaccessibilité aux bornes de connexion sans les outils appropriés.
- 7) En cas de dysfonctionnement de l'appareil ne pas essayer de le réparer et appeler immédiatement le support technique.

CARACTÉRISTIQUES TECHNIQUES

- Alimentation: 230 Vac (-15% ÷ + 10%) 50/60 Hz
- Consommation interne: 5,5 VA (1 W)
- Sortie: relais normalement ouvert 16 A/250 Vac
- Bornes pour câbles avec une section maximum de 4 mm²
- Programmation:
 - Micro D: tous les jours (le même programme s'exécute tous les jours)
 - Micro W: hebdomadaire (un programme différent pour chaque jour de la semaine)
- Résolution de la programmation: 30 minutes
- Mise à jour automatique de l'heure d'été/d'hiver (excluable) en fonction de la zone géographique d'installation (Europe, Amérique du Nord, Australie, Chili, Nouvelle-Zélande)
- Rétroéclairage de l'écran actif avec alimentation secteur
- Pile tampon remplaçable de type CR-1632 (durée: environ 4 ans)
- Température de fonctionnement: -20 ÷ +50 °C
- Température de stockage: -10 ÷ +70 °C
- Humidité de fonctionnement: 20 ÷ 90% sans condensation
- Boîte: 1 module DIN
- Degré de protection: IP20

6a PROGRAMMATION MICRO D

La programmation du **Micro D** se compose d'un seul programme à répéter tous les jours. Le programme est défini par la position des 48 segments (un toutes les 30 minutes), qui peuvent être activés (ON/allumé) ou désactivés (relais OFF/Arrêt). Au premier départ, les segments sont tous désactivés (OFF/Arrêt).

Pour changer de programme:

1. Depuis la page principale, appuyez sur la touche **PRG**.
2. La programmation démarre à partir du cavalier correspondant à l'heure actuelle.
3. Utilisez les touches **▼** ou **▲** pour ajouter le segment (**▲** = relais ON/allumé, **▼** = relais OFF/Arrêt) et appuyez sur **PRG** pour confirmer et avancer de 30 minutes (jusqu'au segment suivant).
4. Lorsque la programmation souhaitée est obtenue, maintenez la touche **PRG** enfoncée pendant au moins 3 secondes pour sortir et revenir à la page principale.

6b PROGRAMMATION MICRO W

La programmation du **Micro W** se compose de 7 programmes différents, un pour chaque jour de la semaine. Chaque programme est défini par la position de 48 segments (un toutes les 30 minutes), pouvant être activés (relais ON/ Marche) ou désactivés (relais OFF/Arrêt). Au début, les segments de tous les programmes sont éteints (relais OFF/Arrêt).

Pour modifier la programmation:

1. depuis la page principale, appuyez sur la touche **PRG**. Le jour 1 (lundi) clignote
2. choisir le jour de la semaine à modifier (1 = lundi, ..., 7 = dimanche) avec les touches **▲** et **▼** et confirmer en appuyant sur la touche **PRG**
3. la programmation commence à minuit (00:00) du jour sélectionné
4. appuyer sur les touches **▲** ou **▼** pour ajuster le segment (**▲** = relais ON/Marche, **▼** = relais OFF/Arrêt) et appuyer sur **PRG** pour confirmer et passer au segment suivant (30 minutes)
5. lorsque la programmation souhaitée est obtenue pour ce jour, appuyer sur la touche **PRG** pendant au moins 3 secondes pour sortir et revenir au choix des jours
6. répéter les étapes 2, 3, 4, 5 jusqu'à avoir programmé tous les jours de la semaine
7. lorsque la programmation souhaitée est obtenue, appuyer sur la touche **PRG** pendant au moins 3 secondes pour sortir et revenir à la page principale

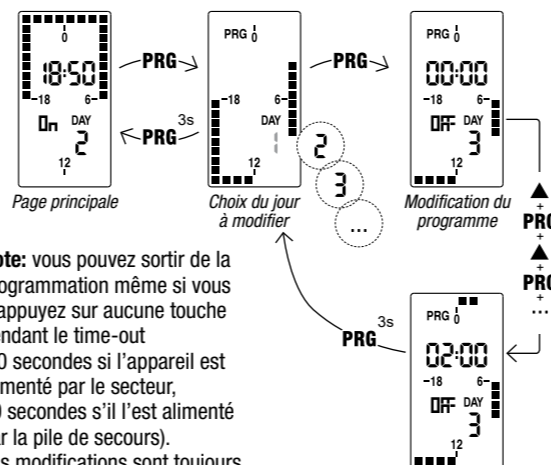

Note: vous pouvez sortir de la programmation même si vous n'appuyez sur aucune touche pendant le time-out (40 secondes si l'appareil est alimenté par le secteur, 10 secondes s'il est alimenté par la pile de secours). Les modifications sont toujours enregistrées.

Fonction Copier

La fonction Copier vous permet de copier la programmation d'un jour à un autre jour. Pour copier un programme existant d'un autre jour:

1. accéder au menu de modification du jour concerné (points 1, 2, 3 de la programmation simple).
2. appuyer simultanément sur les touches **▲** et **▼**. L'écran affiche le mot **COPY** à et le jour à copier clignote.
3. Choisir le jour à copier avec les touches **▲** et **▼** et confirmer avec la touche **PRG**.

Affichage de la date et des programmes

Depuis la page principale, en appuyant sur la touche **▲** il est possible d'afficher successivement tous les programmes d'un seul jour et enfin la date réglée (jour et mois). Pour se déplacer d'un programme au suivant, appuyer sur la touche **▲**.

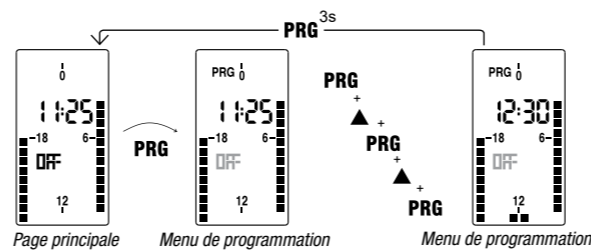

Note: vous pouvez sortir de la programmation même si vous n'appuyez sur aucune touche dans le time-out (40 secondes si l'appareil est alimenté par le secteur, 10 secondes s'il est alimenté par la pile de secours). Les modifications sont cependant enregistrées.

Date d'affichage

Depuis la page principale, il est possible en appuyant sur la touche **▲** d'afficher la date réglée (jour et mois).

7 PROGRAMMATION AVANCÉE

Depuis l'écran principal, en appuyant longuement (> 3 secondes) sur la touche **PRG** il est possible d'ajuster:

- la zone géographique de l'installation,
- la date, l'heure,
- la mise à jour de l'heure d'été,
- uniquement pour le Micro DW, le mode de fonctionnement (journalier ou hebdomadaire).

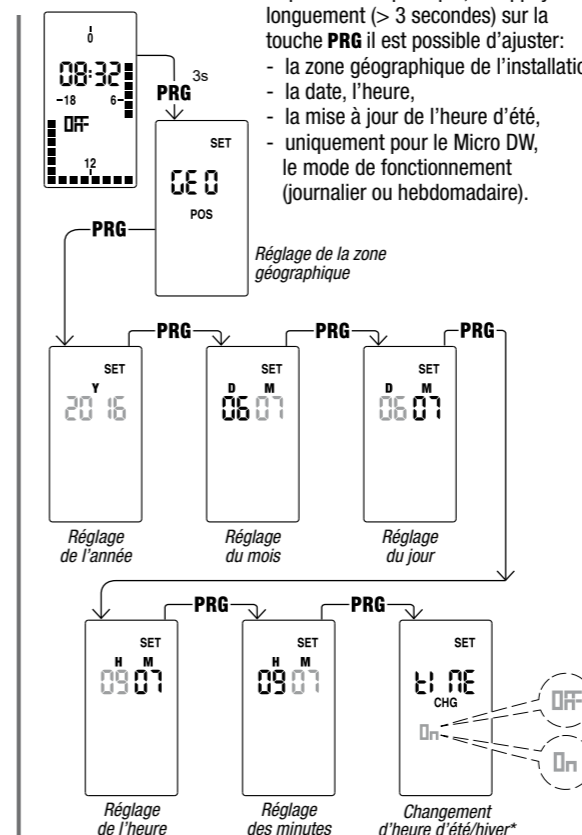

(*) Changement d'heure d'été/hiver

Si la mise à jour automatique de l'heure d'été est activée (on), le changement se produit en fonction de la zone géographique configurée:

Zone	Début heure d'été (+1h)	Fin heure d'été (-1h)
01 Europe	Dernier dimanche de mars	Dernier dimanche d'octobre
02 Amérique du Nord	Deuxième dimanche de mars	Premier dimanche de novembre
03 Australie	Premier dimanche d'octobre	Premier dimanche d'avril
04 Chili	Deuxième dimanche d'octobre	Deuxième dimanche de mars
05 Nouvelle Zélande	Dernier dimanche de septembre	Premier dimanche d'avril

Note: le changement d'heure est fixé pour toutes les zones à 2:00 h pour le début de l'heure d'été et à 3:00 h pour la fin de celle-ci.

Mode de fonctionnement (uniquement Micro W)

Dans le Micro W, après le menu "changement d'heure d'été/hiver", on entre dans le menu du mode de fonctionnement: journalier (1) ou hebdomadaire (7). Si réglé comme journalier, le Micro W fonctionne comme un Micro D, en exécutant chaque jour le même programme.

Note: vous pouvez sortir de la programmation même si vous n'appuyez sur aucune touche dans le time-out (40 secondes si l'appareil est alimenté par le secteur, 10 secondes si celui-ci est alimenté par la pile de secours). Dans ce cas, les modifications ne sont pas enregistrées.

8 COMMUTATION MANUELLE DU RELAIS

Pour changer manuellement l'état de la sortie du relais (de ON à OFF ou vice versa), appuyez sur la touche **▼**. **Attention:** l'état est maintenu jusqu'à ce que la touche **▼** soit à nouveau enfoncée ou jusqu'au prochain changement de programme

Pour bloquer l'état actuel du relais et empêcher sa commutation, maintenez la touche **▼** enfoncée (> 3 secondes). Dans cette condition, le symbole **⏹** est allumé. Le déverrouillage se fait en appuyant longuement (> 3 secondes) sur la touche **▼**.

9 PILE DÉCHARGÉE

Lorsque la pile de secours est faible, l'appareil affiche **ERR** **CHG** en alternance à la page principale. Si cela se produit, remplacer la pile le plus vite possible en accédant au compartiment de la pile même afin d'éviter de perdre la date et l'heure en cas de panne de courant.



Jeter les piles usagées conformément aux dispositions légales actuelles concernant l'élimination des déchets toxiques.

Attention: avant d'accéder au compartiment de la pile, déconnecter l'alimentation. **Attention:** réaliser l'opération en une minute au maximum pour ne pas perdre la date et l'heure. Uniquement utiliser une pile de type CR-2032.

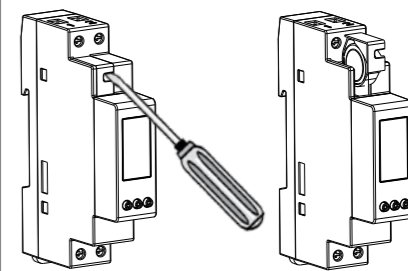

10 PARAMÈTRES PAR DÉFAUT

Par défaut, l'appareil affiche les paramètres usine, c'est-à-dire:

- zone géographique: 1 (Europe)
- changement automatique heure d'été: activé
- programmation: toujours sur ARRÊT/OFF

Pour remettre les paramètres par défaut, depuis l'écran principal appuyer pendant au moins 3 secondes et de manière simultanée sur les touches **▲**, **PRG** et **▼**, pendant le clignotement du mot **DEF**, confirmer en appuyant sur la touche **PRG**.

Attention: si pendant le clignotement **DEF** vous n'appuyez sur aucune touche pendant 5 secondes, l'appareil reviendra à l'écran principal sans réinitialisation.

NORMES DE RÉFÉRENCE

Conformité aux Directives Communautaires: 2014/35/UE (LVD), 2014/30/UE (E.M.C.D.) est déclarée en référence aux normes harmonisées suivantes: • EN 60730-2-7