

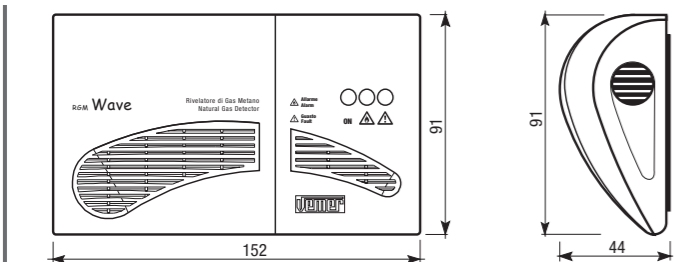

2 DIMENSIONI



3 SCHEMI DI COLLEGAMENTO

RGG/RGM - (3A)

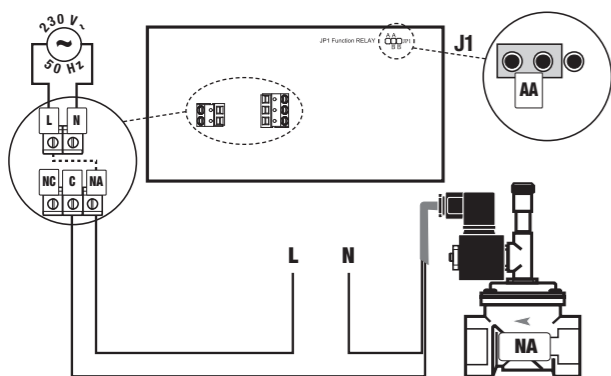

RGG/RGM - (3B)

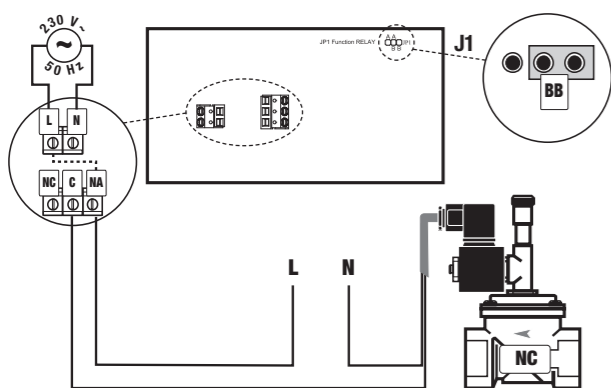

■ COLLEGAMENTI ELETTRICI

- Prima di accedere ai morsetti assicurarsi che i conduttori elettrici non siano in tensione
 - Posizionare il ponticello "J1" in funzione del tipo di elettrovalvola da comandare:
 - Elettrovalvola normalmente aperta (NA) a riarmo manuale (ponticello sui piedini AA, fig. 3A).
 - Elettrovalvola normalmente chiusa (NC) a riarmo manuale (ponticello sui piedini BB, fig. 3B).
 - Collegare i cavi dell'alimentazione (230 V AC) ai morsetti L-N e i cavi di comando dell'elettrovalvola ai morsetti C-NA
- NOTA: l'apparecchio diventa operativo 30 secondi dopo averlo alimentato.

1 Manuale d'Uso RIVELATORI DI GAS ⚠ Leggere attentamente tutte le istruzioni

Il rivelatore segnala fughe di gas (GPL per RGG, metano per RGM) quando la concentrazione di gas nell'ambiente dove è installato supera la soglia d'allarme. L'apparecchio è alimentato dalla tensione di rete ed è dotato di un'uscita, comandata da relè, a cui è possibile collegare un'elettrovalvola a riarmo manuale per interrompere il flusso del gas in caso d'allarme. Il rivelatore dispone di 3 LED per indicazioni di funzionamento e d'allarme e di un avvisatore acustico per segnalare localmente fughe di gas.

AVVERTENZE DI SICUREZZA

- 1) Il dispositivo deve essere installato da personale qualificato
- 2) Nella rete di alimentazione deve essere presente una disconnessione bipolare; i morsetti accettano conduttori con una sezione max di 1,5mm²
- 3) Prima di rimuovere la copertura, sezionare l'alimentazione ed assicurarsi che il dispositivo Non sia alimentato
- 4) Prima di accedere ai morsetti assicurarsi che i conduttori elettrici non siano in tensione
- 5) Installare il rivelatore in posizione corretta (vedi "Posizionamento")
- 6) Non alimentare il dispositivo se qualche parte di esso risulta danneggiata
- 7) Esiste il pericolo di scossa elettrica e di malfunzionamento se si manomette il dispositivo
- 8) Non prolungare il funzionamento oltre il periodo indicato sull'apposita etichetta

L'installazione del rivelatore di gas non esonera dall'osservanza di tutte le regole riguardanti le caratteristiche, l'installazione e l'uso degli apparecchi a gas, la ventilazione dei locali e lo scarico dei prodotti della combustione prescritti dalla norma UNI EN 1775 attuativa dell'articolo 3 della legge 1083/71 e dalle disposizioni di legge nazionali e vigenti nel paese interessato

Codice	Modello	Descrizione
VN783700	RGM WAVE Bianco Siberian	Rivelatore di gas metano
VN784500	RGM WAVE Aluminium Raider	Rivelatore di gas metano
VN785200	RGG WAVE Bianco Siberian	Rivelatore di gas gpl
VN786000	RGG WAVE Aluminium Raider	Rivelatore di gas gpl

CARATTERISTICHE TECNICHE

- Alimentazione: 230 V AC 50 Hz (-15%/+10%)
- Potenza assorbita: 4 VA
- Condizioni ambientali d'utilizzo: temperatura -10 ÷ +40 °C
umidità 30 ÷ 90%
- Grado di protezione: IP42
- Pressione sonora avvisatore acustico: 85 dBA a 1 m
- Portata contatti: 8(2) A 250 V AC
- Soglie di allarme
RGM: 9% del L.I.E. del metano
RGG: 10% del L.I.E. del GPL

7 SCHEDA DI INSTALLAZIONE

Da compilarsi a cura dell'installatore Fill in the form carefully		
Data di installazione		Installation date
Lotto di fabbricazione		Manufacturing lot
Locale di installazione		Installation room
Timbro e Firma installatore		Installer signature and stamp

8 ETICHETTA DI SOSTITUZIONE

Sostituire entro

Replace within

4 POSIZIONAMENTO

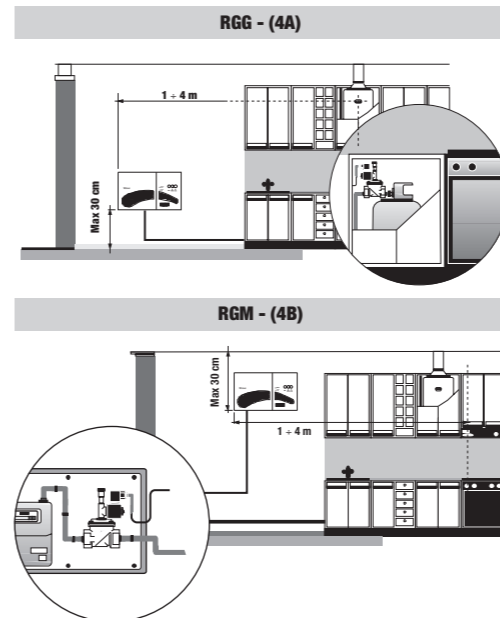

■ POSIZIONAMENTO

- Installare in luoghi con un buon ricircolo d'aria (NON dietro a porte, tendaggi, arredi, ...), lontano da aperture o condotti di ventilazione, al sicuro da possibili urti o getti d'acqua.
- Evitare zone particolarmente umide o con accumuli di polvere e con temperature al di fuori di quelle consentite.
- NON installare al di sopra o presso apparecchiature a gas (piccoli rilasci all'accensione potrebbero provocare interventi intempestivi).
- NON installare sopra fornelli (il vapore generato dalla cottura potrebbe danneggiare il rivelatore).
- NON installare sopra o vicino ai lavelli perché il vapore o gli spruzzi possono causare malfunzionamenti.
- NON installare vicino a detersivi, solventi, vernici, lucidanti e simili perché potrebbero sprigionare gas o sostanze che possono influenzare l'affidabilità del dispositivo nel breve o nel lungo periodo (ad esempio: acetone, ammoniaca, alcool, vapori silicici).
- Modello **RGG** (fig. 4A): posizionare il rivelatore su una parete liscia, non accanto alle uscite, ad un'altezza max. di **30 cm** dal pavimento e ad una distanza compresa tra **1 e 4 m** dall'apparecchiatura da controllare.
- Modello **RGM** (fig. 4B): posizionare il rivelatore su una parete liscia ad un'altezza max. di **30 cm** dal soffitto e comunque sopra la più alta finestra o porta, ad una distanza compresa tra 1 e 4 m dall'apparecchiatura da controllare.

6 FUNZIONAMENTO

- A causa dell'inevitabile decadimento delle caratteristiche chimico-fisiche dell'elemento sensibile, il rivelatore funziona correttamente per un periodo di **4 anni** a partire dalla data di alimentazione
- **Indicazioni luminose**
LED VERDE (ON): dispositivo alimentato
LED GIALLO (Δ): funzionamento del sensore non corretto; in questo caso il rivelatore va considerato guasto
LED ROSSO (Δ): rivelatore in stato di allarme; dopo **30 s** (se permane la condizione di allarme) viene attivata anche una segnalazione acustica e il relè commuta.
- **Stato di allarme:** quando la concentrazione di gas nel locale in cui il rivelatore è installato supera la soglia di sicurezza, viene attivata una segnalazione luminosa (luce rossa Δ); il relè commuta e la segnalazione acustica si attiva se lo stato d'allarme permane per più di **30 s**. Le segnalazioni acustiche e luminose restano attive finché la concentrazione di gas non rientra nei limiti di sicurezza (oppure finché non viene tolta l'alimentazione).
- Il dispositivo è tarato per intervenire prima che la concentrazione di gas raggiunga il L.I.E. (limite inferiore di esplosività), cioè prima che possa instaurarsi un pericolo d'esplosione.
- **In caso di allarme:** spegnere le fiamme libere, chiudere il rubinetto del gas o della bombola, non accendere luci, non azionare dispositivi elettrici, aprire porte e finestre, individuare ed eliminare la causa dell'allarme. Non utilizzare il telefono nell'edificio nel quale si sospetta la presenza di gas. Se la causa dell'allarme non è individuabile, abbandonare il locale ed avvisare il servizio d'emergenza

ATTENZIONE:

È possibile avvertire odore di gas prima che scatti l'allarme; ciò accade perché nel posto dove è installato il rivelatore non si è ancora raggiunta la concentrazione critica di gas.

5 ISTRUZIONI PER L'INSTALLAZIONE

■ MONTAGGIO

- Aprire il dispositivo.
- Rimuovere la basetta ② che alloggia il circuito elettronico.
- Predisporre i cavi di comando dell'elettrovalvola e i cavi di alimentazione del rivelatore utilizzando le fessure presenti nella base del dispositivo ④ per il collegamento del rivelatore e della eventuale elettrovalvola utilizzare cavi sottotraccia.
- Fissare la base ① del rivelatore sulla parete usando le viti in dotazione.
- Riposizionare la basetta ② che alloggia il circuito elettronico sulla base ① del rivelatore.
- Effettuare i collegamenti elettrici (vedi "SCHEMI DI COLLEGAMENTO")
- Compilare l'etichetta di sostituzione con la data (data di installazione più 4 anni) ed applicarla in posizione visibile sulla copertura del rivelatore.
- Riposizionare la copertura ed alimentare il rivelatore.

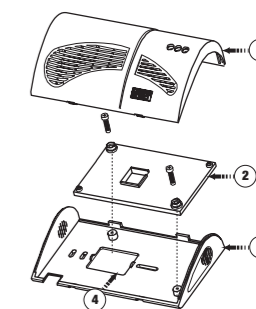
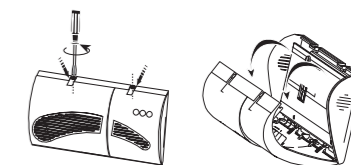

• Riposizionare la basetta ② che alloggia il circuito elettronico sulla base ① del rivelatore.

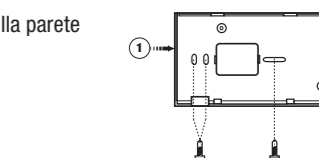

- Compilare la scheda di installazione e consegnarla, unitamente al manuale d'uso, all'utente.

■ PULIZIA

Attenzione: Pulire la calotta del dispositivo con un panno morbido asciutto e non abrasivo. Non fare uso di solventi, lucidanti e detersivi perché potrebbero influenzare l'affidabilità del dispositivo.

- **EVITARE** di bagnare o urtare il rivelatore (ad esempio durante le normali operazioni di pulizia domestica)

NORME DI RIFERIMENTO

- La conformità alle Direttive Comunitarie **2014/35/UE (LVD)** **2014/30/UE (EMCD)** è dichiarata in riferimento alla seguente norma armonizzata: **EN 50194-1, EN 50270, EN 60335-1**



2 DIMENSIONS

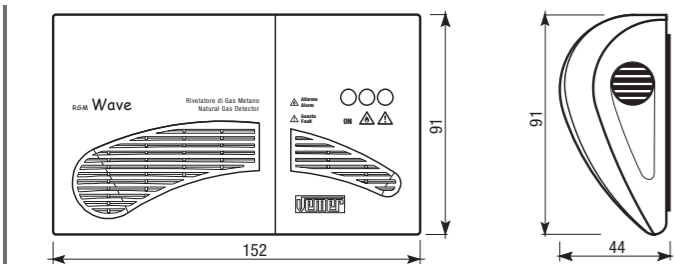

3 WIRING DIAGRAMS

RGG/RGM - (3A)

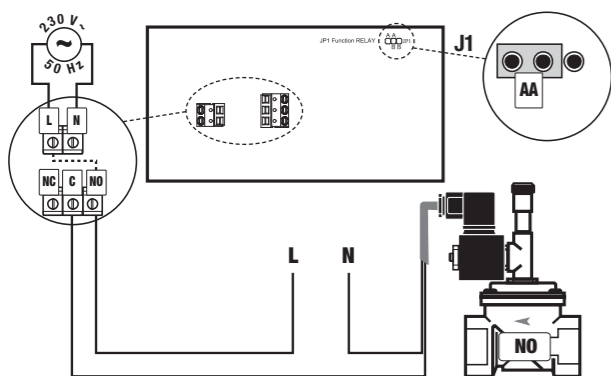

RGG/RGM - (3B)

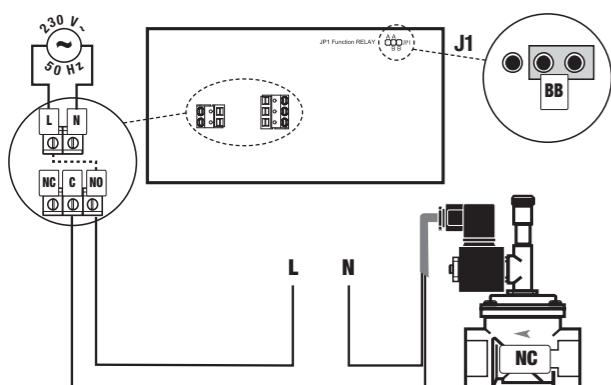

■ ELECTRICAL CONNECTIONS

- Before touching the terminals, make sure there is no power supply to the electric wires
- Position jumper "J1" in accordance with the type of solenoid valve to be controlled:
 - Normally open manual reset solenoid valve (NO) (jumper on legs AA, fig. 3A).
 - Normally closed manual reset solenoid valve (NC) (jumper on legs BB, fig. 3B).
- Connect the power supply cables (230 V AC) to the L-N terminals and the solenoid valve control cables to the C-NO terminals
- NOTE: the appliance will come into operation 30 seconds after being switched on.

1 User manual GAS DETECTORS ▲ Read all instructions carefully

The detector reports gas leaks (LPG for RGG, methane for RGM) when the gas concentration in the environment where it is installed exceeds the threshold of alarm.
 The device is powered by mains voltage and is equipped with an output, controlled by a relay, which can be connected to a manual reset solenoid valve to stop the gas flow in case of an alarm.
 The detector has 3 LEDs for operation and alarm indications and an acoustic signal to locally report gas leaks.

SAFETY WARNINGS

- 1) The device should be installed by qualified personnel
- 2) Power supply must be equipped with bipolar circuit breaker; connection terminals have cross section of 1.5mm²
- 3) Before removing the cover, isolate the power supply and make sure there is no power to the device
- 4) Before touching the terminals, make sure there is no power supply to the electric wires
- 5) Install the detector in the correct position (see "Positioning")
- 6) Do not power the device if any part of it is damaged
- 7) Danger of electrical shock or malfunctioning in case of manumission of the device
- 8) Do not operate the device for longer than the time indicated in the label

The installation of the gas detector does not affect the need to comply with all the regulations regarding the specifications, installation and use of gas appliances, the ventilation of the rooms and the discharge of the combustion products, as laid down in the UNI EN 1775 standards for the application of article 3 of law n. 1083/71 and the legislation in force.

Code	Model	Description
VN783700	RGM WAVE Bianco Siberian	Methane gas detector
VN784500	RGM WAVE Aluminium Raider	Methane gas detector
VN785200	RGG WAVE Bianco Siberian	LPG gas detector
VN786000	RGG WAVE Aluminium Raider	LPG gas detector

TECHNICAL SPECIFICATIONS

- Power supply: 230 V AC 50 Hz (-15%/+10%)
- Power consumption: 4 VA
- Operating conditions: temperature -10 ÷ +40 °C
 humidity 30 ÷ 90%
- Protection level: IP42
- Noise pressure of the acoustic warning device: 85 dBA at 1 m
- Contacts capacity: 8(2) A 250 V AC
- Alarm thresholds
RGG: 9% of L.I.E. of methane
RGG: 10% of L.I.E. of the LPG

7 INSTALLATION CARD

Da compilarsi a cura dell'installatore
 Fill in the form carefully

Data di installazione		Installation date
Lotto di fabbricazione		Manufacturing lot
Locale di installazione		Installation room
Timbro e Firma installatore		Installer signature and stamp

8 LABEL REPLACEMENT

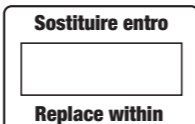

4 POSITIONING

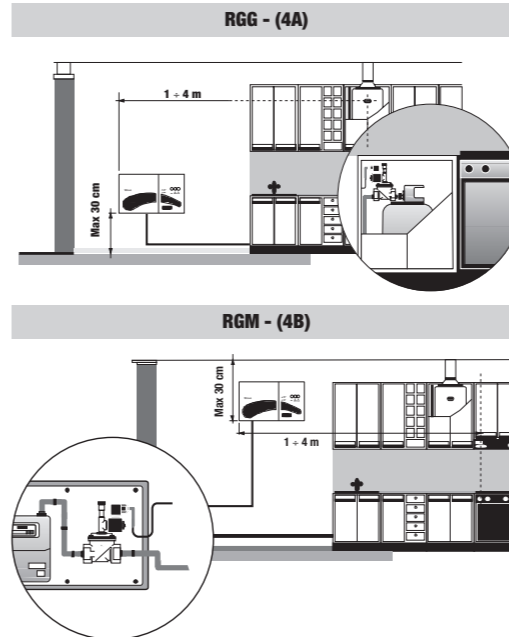

■ POSITIONING

- Install in rooms where there is good air circulation (NOT behind doors, curtains, furniture, etc), away from ventilation openings or ducts, protected from shock or sources of water.
Avoid particularly damp zones or those with dust build-ups or temperatures outside the range specified.
Do NOT install over or near gas appliances (small releases on switching on could cause unsuccessful intervention).
Do NOT install over cookers (the steam generated during cooking could damage the detector).
Do NOT install over or close to water sources because steam or water dip could cause malfunctions.
Do NOT install close to recipient of paints, thinners, cleaners etc.; such substances may release gas that can affect to good functioning of detector (detector is particularly sensitive to ammonia, thinners, solvents, etc).
- Model **RGG** (fig. 4A): position the detector on a smooth wall, not next to the outputs, at a maximum height of **30 cm** from the floor and at a distance from **1 to 4 m** from the appliances to be controlled.
- Model **RGM** (fig. 4B): position the detector on a smooth wall at a maximum height of **30 cm** from the ceiling and above the highest window or door, at a distance between 1 and 4 m from the appliance to be controlled.

6 OPERATION

- Due to the inevitable deterioration of the chemical and physical characteristics of the sensitive element, the detector will operate correctly for a period of **4 years** from the date of activation
 - **Warning lights**
GREEN LED (ON): power on
YELLOW LED (▲): incorrect sensor operation; in this case the detector is faulty
RED LED (▲): detector in alarm status; after **30 sec.** (if the alarm condition remains) an acoustic warning signal is issued and the relay switches.
 - **Alarm status:** when the concentration of gas in the room where the detector is installed exceeds the safety threshold, an light warning signal is activated (red light ▲); the relay switches and an acoustic warning signal is activated if the alarm status continues for more than **30 sec.** The acoustic and light warning signals remain active until the gas concentration returns within the safety limits (or the power supply is cut off).
 - The device is calibrated to intervene before the concentration of gas reaches the L.L.E. (lower limit of explosiveness), that is before the concentration creates a risk of explosion.
 - **In the event of alarm:** switch off naked flames, close the gas tap or the cylinder, do not switch on lights, do not activate electrical equipment, open doors and windows, identify the cause of the alarm and eliminate it. Do not use the telephone in the building in which you suspect the presence of gas. If it is not possible to identify the cause of the alarm, leave the room and call the emergency services
- CAUTION:**
 You can smell gas odor before the alarm triggers; this is why the location where the detector is installed has not yet reached its critical concentration of gas.

5 INSTALLATION INSTRUCTIONS

■ ASSEMBLY

- Open the device.
- Remove the base ② that houses the electronic circuit.
- Fit the solenoid valve control cables and the detector power cables in the appropriate slots in the base of the device ④. For electrical connection of both, detector and valve, use only in-wall wires.
- Fix the base ① of the detector to the wall using the screws supplied.
- Replace the base ② that houses the electronic circuit on the base ① of the detector.
- Make the electrical connections (see "ELECTRICAL CONNECTIONS")
- Fill in the replacement label with the date (date of installation plus 4 years) and apply it in a clearly visible position of the detector cover.
- Replace the cover and power the detector.

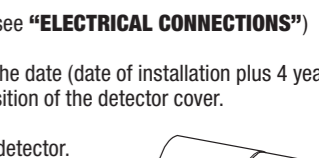
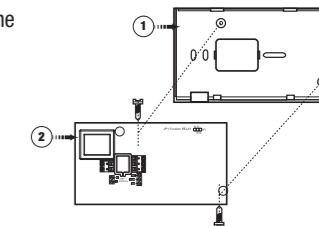
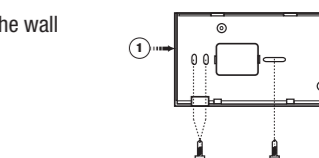
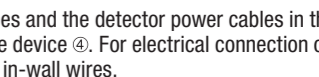
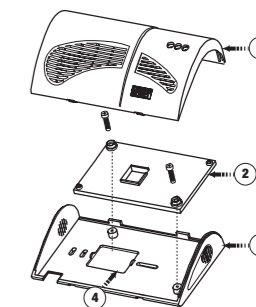
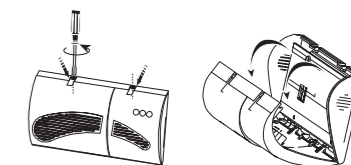

- Fill in the installation schedule and hand it over to the user, together with the user manual.

■ CLEANING

Attention: clean up the cap of the device with a dry, soft, not abrasive cloth. Don't use dissolvents, polishing and detergents because they could influence the reliability of the device.

- **Do NOT** wet or break the detector (for example during normal household cleaning operations).

REFERENCE STANDARDS

- Compliance with Community Directives
2014/35/EU (LVD)
2014/30/EU (EMCD)
 is declared with reference to the following harmonised standards: **EN 50194-1**, **EN 50270**, **EN 60335-1**.