

DIGITALE ZEITSCHALTUHR

Bedienungsanleitung

# memo DW E



 **Vemer** SPA



# Inhaltsverzeichnis

■ Technische Eigenschaften	Seite	3	■ Firmware	Seite	36
■ Sicherheitshinweise	Seite	4	■ Fehlermeldungen	Seite	37
■ Maße	Seite	4	■ Batterie	Seite	38
■ Schaltpläne	Seite	5	■ Bezugsnormenseite	Seite	38
■ Display und Tastatur	Seite	6			
■ Erstinbetriebnahme	Seite	7			
■ Startseite	Seite	8			
■ Beschreibung des Menüs	Seite	9			
■ Einstellungsmenü	Seite	10			
Sprache	Seite	11			
Datum	Seite	12			
Uhrzeit	Seite	13			
Umstellung Sommerzeit/Winterzeit	Seite	14			
Zufallsschaltung	Seite	16			
Schutz-PIN	Seite	17			
■ Programmenü	Seite	18			
Neu	Seite	23			
Neu täglich zeitgesteuert	Seite	24			
Neu wöchentlich zeitgesteuert	Seite	25			
Neu Ferien zeitgesteuert	Seite	26			
Prüfen	Seite	28			
Ändern	Seite	30			
Löschen	Seite	32			
■ Stundenzähler	Seite	33			
■ Reset	Seite	34			

## BEDIENUNGSANLEITUNG

Digitale Zeitschaltuhren der Serie Memo eignen sich für die zeitliche Steigerung elektrischer Geräte. Sie ermöglichen die Zeitprogrammierung (Häufigkeit: täglich oder wöchentlich).

Die Sicherungsbatterie sorgt dafür, dass die Einstellungen selbst bei einem Stromausfall erhalten bleiben. Sie kann über eine Rückabdeckung ausgetauscht werden.

Die Zeitschaltuhren der Serie Memo führen Vorgänge vom Typ 1B aus und sind für Umgebungen mit Verschmutzungsgrad 2 und Überspannungskategorie III (EN 60730-1) geeignet.

<b>Code</b>	<b>Modell</b>	<b>Beschreibung</b>
<b>VP871800</b>	memo DW E	Tag- Wochenzeitschaltuhr 1-Kanal 230V AC
<b>VE462800</b>	memo DW E 12V	Tag-/ Wochenzeitschaltuhr 1Kanal 12V AC/DC
<b>VE463600</b>	memo DW E 24V	Tag- Wochenzeitschaltuhr 1-Kanal 24V AC/DC

## TECHNISCHE EIGENSCHAFTEN

- Versorgung:
    - **memo DW E**: 230V AC (-15% bis +10%) 50/60 Hz
    - **memo DW E 12V**: 12V AC/DC ( $\pm 15\%$ ) 50/60 Hz (AC)
    - **memo DW E 24V**: 24V AC/DC ( $\pm 15\%$ ) 50/60 Hz (AC)
  - Leistungsaufnahme:
    - **memo DW E**: 1W (3,5 VA)
    - **memo DW E 12V**: 1W (1 VA)
    - **memo DW E 24V**: 1,5W (2 VA)
  - Lithium-Sicherungsbatterie: 3 V, Typ CR2032 (austauschbar)
  - Ausgang: 1 monostabiles Umschaltrelais mit maximal schaltbarer Last von 16 A/250 V
  - Klemmleiste für Kabel mit maximalem Kabelquerschnitt von 2,5 mm<sup>2</sup>
  - LCD-Display mit Hintergrundbeleuchtung (aktiv bei Netzbetrieb)
  - Speicherbare Programme: 120 Ereignisse
  - Aktionstyp: 1B
  - Betriebstemperatur: -20°C bis 50°C
  - Luftfeuchtigkeit bei Betrieb: 20 bis 90%, nicht kondensierend
  - Lagertemperatur: -10 bis +70°C
  - Gehäuse: 2 DIN-Module
- Schutzgrad: IP20
  - Isolierung: Verstärkt zwischen zugänglichen Teilen (frontal) und allen anderen Anschlüssen

## SICHERHEITSHINWEISE

**Während Installation und Betrieb des Produkts müssen die folgenden Anweisungen beachtet werden:**

- 1) Das Produkt muss von einer qualifizierten Person installiert werden, die sich strikt an die Schaltpläne hält.**
- 2) Nach der Installation muss gewährleistet sein, dass die Verbindungsklemmen ohne die Benutzung von geeigneten Werkzeugen nicht zugänglich sind.**
- 3) Vor dem Zugriff auf die Verbindungsklemmen prüfen, ob die Leiter nicht unter Spannung stehen.**
- 4) Das Gerät nicht versorgen oder verbinden, wenn Teile des Geräts beschädigt sind.**
- 5) Das Gerät muss gemäß den geltenden Vorschriften für elektrische Anlagen installiert und in Betrieb genommen werden.**
- 6) Das Produkt nicht für andere als die angegebenen Zwecke verwenden.**
- 7) In der elektrischen Anlage muss vor dem Produkt eine Überstromschutzvorrichtung installiert werden.**
- 8) Das Produkt kann in Umgebungen mit der Klasse III und der Verschmutzungsstufe 2 gemäß der Norm EN 60730-1 verwendet werden.**

## MASSE

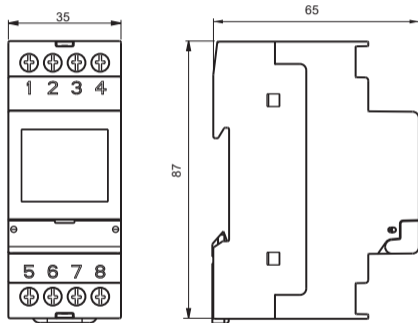

## SCHALTPLÄNE

Alimentazione

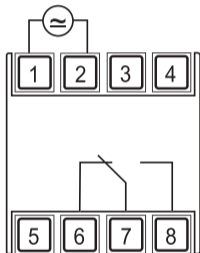

## DISPLAY UND TASTATUR

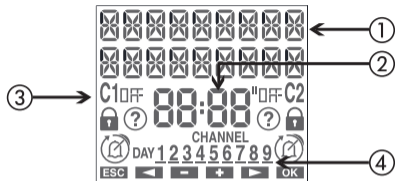

- ① Allgemeine Angaben
- ② Zeitangabe
- ③ Anzeige Kanalstatus 1
  - n / OFF Kanalstatus
  - 🔒 Gesperrte Schaltungen
  - ❓ Aktive zufällige Schaltungen
  - Aktives Ferienprogramm
  - 🔊 Aktives Impulsprogramm
  - 🕒 Aktives manuelles Programm
- ④ Anzeige Wochentag (TAG)

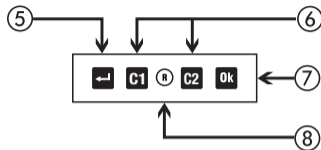

- ⑤ Display einschalten  
Zugriff auf das Menü  
ESC (eine Ebene zurück)
- ⑥ Taste „**C1**“: Wert erhöhen/verringern Blättern/  
Schaltung Kanal 1/Sperrung Kanal 1  
Taste „**C2**“: Wert erhöhen/im Menü vorgehen
- ⑦ Auswahl bestätigen
- ⑧ Hardware-Reset

Taste „**Ok**“ + „**C1**“ (3 Sek.): Zufällige Schaltung Kanal 1



## ERSTINBETRIEBNAHME

- Der memo ist noch ausgeschaltet, wenn er aus der Verpackung herausgenommen wird. Die Taste  drücken und einen Moment vor dem Aktivieren des Displays warten.
- Die eingestellte Sprache ist Italienisch. Zum Ändern der Sprache die Taste  für mindestens 3 Sekunden lang gedrückt halten. Zwischen Italienisch, Englisch Spanisch, Französisch oder Deutsch wählen und mit der Taste  bestätigen.
- Den memo gemäß den Anschlussplänen auf Seite 5 diese Handbuchs an.
- Beim Einschalten der Spannungsquelle leuchtet die Hintergrundbeleuchtung dauerhaft.
- Die Sicherungsbatterie ermöglicht es, Datum und Uhrzeit aktuell zu halten.  
Weitere Einstellungen sind:

---

Datum:	- Format: TT/MM/JJ - 1° Tag der Woche: Montag
Umstellung Sommerzeit: Aktiv	- Beginn Sommerzeit: Letzter Sonntag im März um 02:00 Uhr. - Ende Sommerzeit: Letzter Sonntag im Oktober um 03:00 Uhr.
Zufällige Schaltungen:	- Mindestwert: 1 Minute - Maximalwert: 5 Minuten
Tastensperre mit Passwort:	Deaktiviert (---)

---

## STARTSEITE

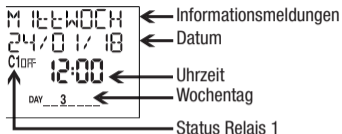

### Informationsmeldungen

- Wochentag
- Batteriestatus (nur wenn entladen)
- KE INESPAN\*

\* Nur wenn der Memo nicht vom Netz versorgt wird.  
In diesem Zustand ist die Hintergrundbeleuchtung nicht aktiv und das Relais ausgeschaltet.

- Drücken Sie die Taste , um auf das Menü des memo zuzugreifen
- C1**, um den Status von Kanal 1 zu ändern

## BESCHREIBUNG DES MENÜS

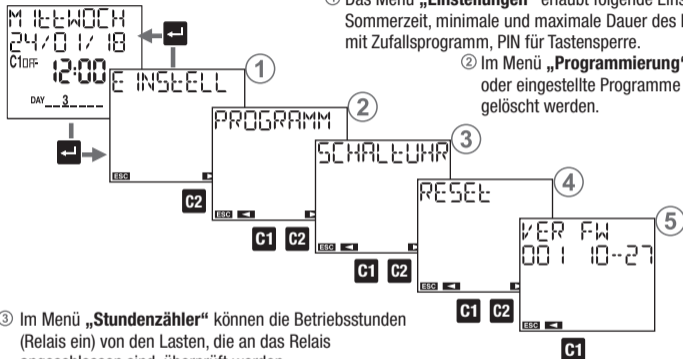

① Das Menü „**Einstellungen**“ erlaubt folgende Einstellungen: Sprache, Datum, Uhrzeit, Sommerzeit, minimale und maximale Dauer des Intervalls zwischen zwei Schaltungen mit Zufallsprogramm, PIN für Tastensperre.

② Im Menü „**Programmierung**“ können neue Programme erstellt oder eingestellte Programme überprüft, kopiert, geändert oder gelöscht werden.

③ Im Menü „**Stundenzähler**“ können die Betriebsstunden (Relais ein) von den Lasten, die an das Relais angeschlossen sind, überprüft werden.

④ „**Reset**“ In diesem Menü können Einstellungen, programmierte Einstellungen und der Betriebsstundenzähler zurückgesetzt werden.

⑤ „**Ver FW**“ In diesem Menü kann die auf dem Gerät installierte Firmware-Version überprüft werden.

## EINSTELLUNGSMENÜ

Im Menü „Einstellungen“ können die allgemeinen Betriebseinstellungen des memo angezeigt und ggf. geändert werden, z.B.:

- ① Sprache
- ② Datum
- ③ Uhrzeit
- ④ automatische Umstellung Sommerzeit
- ⑤ Intervalldauer zwischen zwei zufälligen Schaltungen
- ⑥ Tastensperre durch PIN

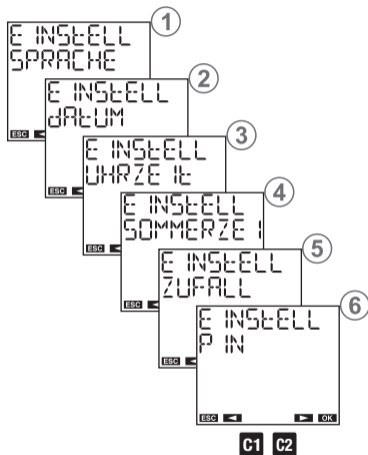

## Sprache

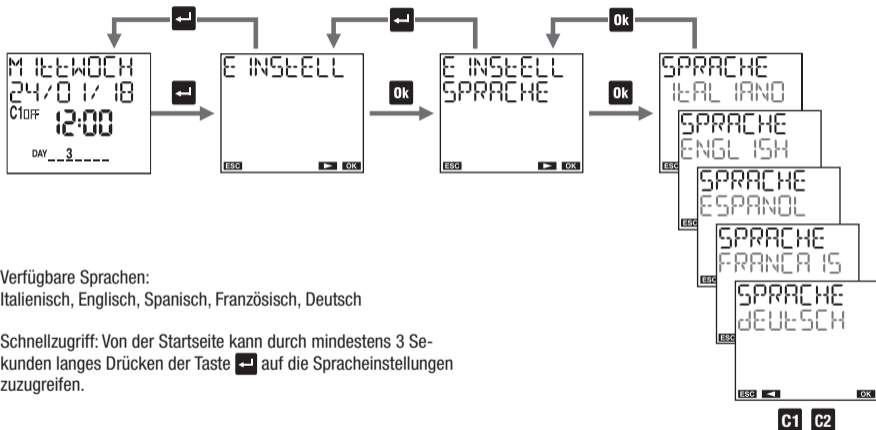

Verfügbare Sprachen:

Italienisch, Englisch, Spanisch, Französisch, Deutsch

Schnellzugriff: Von der Startseite kann durch mindestens 3 Sekunden langes Drücken der Taste  auf die Spracheinstellungen zuzugreifen.

## Datum

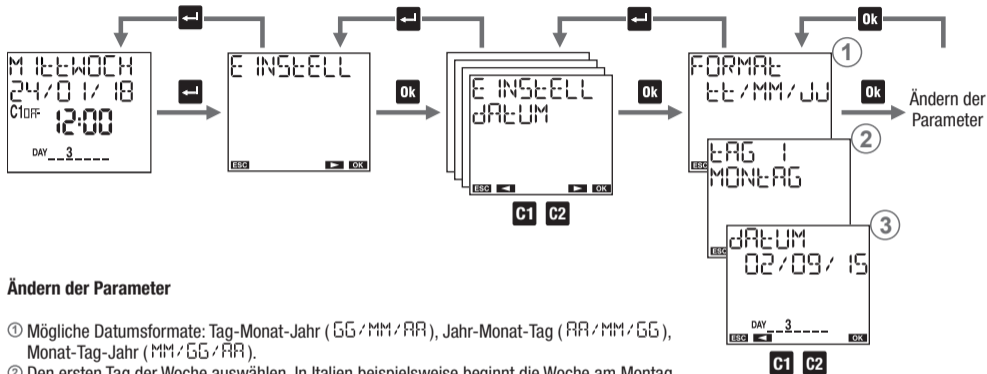

## Ändern der Parameter

- ① Mögliche Datumsformate: Tag-Monat-Jahr (GG/MM/AA), Jahr-Monat-Tag (AA/MM/GG), Monat-Tag-Jahr (MM/GG/AA).
- ② Den ersten Tag der Woche auswählen. In Italien beispielsweise beginnt die Woche am Montag und in Großbritannien am Sonntag.
- ③ Das Datum eingeben: Tag, Monat, Jahr.

## Uhrzeit

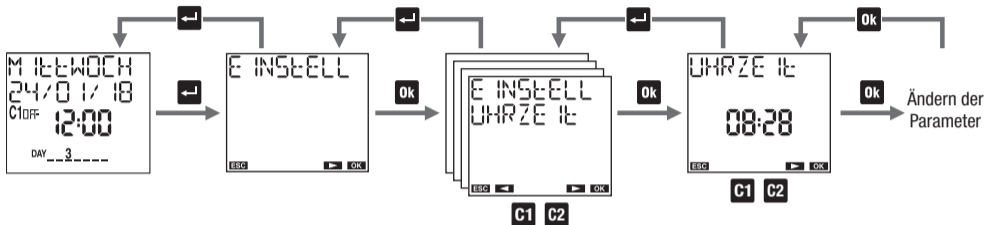

## Ändern der Parameter

Die Zeit einstellen: Stunden, Minuten.

## Umstellung Sommerzeit/Winterzeit

Die Umstellung von Sommerzeit auf Winterzeit und umgekehrt kann automatisch erfolgen. In diesem Fall nimmt memo folgende Änderungen vor:

- Beim Übergang von Winterzeit auf Sommerzeit wird die Uhrzeit um eine Stunde vorgestellt.
- Beim Übergang von Sommerzeit auf Winterzeit wird die Uhrzeit um eine Stunde zurückgestellt.

Für jeden Umstellung müssen die folgenden Angaben gemacht werden:



Die Woche des Monats, in der die Zeitumstellung stattfindet (erste, zweite, dritte, vierte, letzte)



Der Wochentag (Montag: 1, Dienstag: 2, ...)



Der Monat



Stunden und Minuten

Zum Beispiel beginnt die Sommerzeit in Italien am letzten (LETZ) Sonntag (7) im März (03) um 02:00 Uhr und endet am letzten (LETZ) Sonntag (7) im Oktober (10) um 03:00 Uhr.



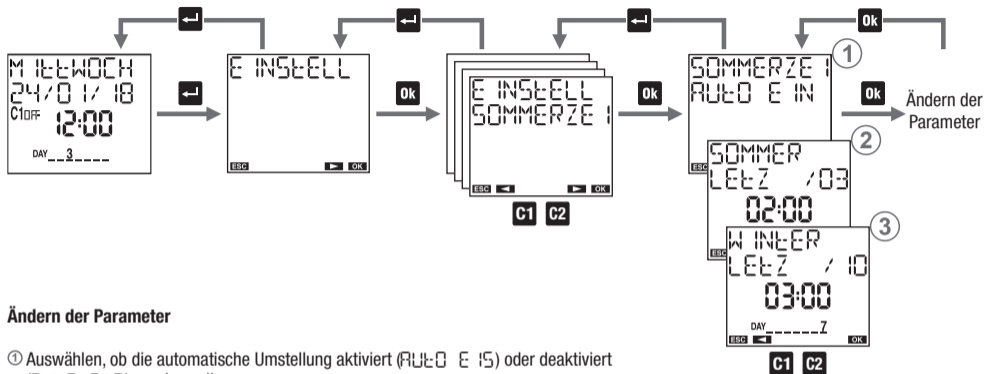

## Ändern der Parameter

- ① Auswählen, ob die automatische Umstellung aktiviert (AUTO EIN) oder deaktiviert (AUTO AUS) werden soll.
- ② Datum und Uhrzeit der Umstellung von der Winterzeit auf die Sommerzeit einstellen.
- ③ Datum und Uhrzeit der Umstellung von der Sommerzeit auf die Winterzeit einstellen.

## Zufallsschaltungen

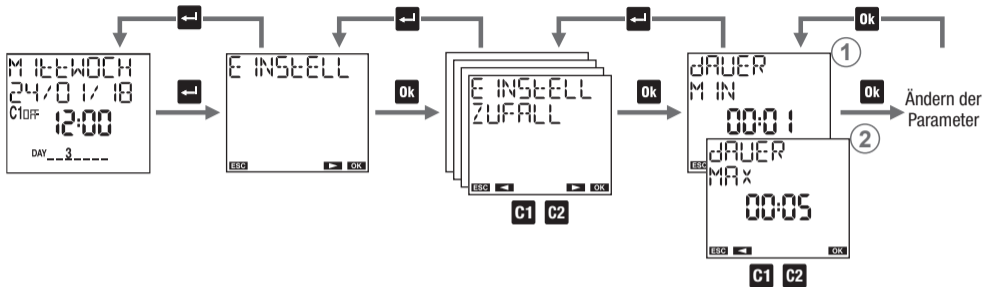

Die Funktion „Zufallsschaltung“ <sup>?</sup> (aktivierbar durch die auf Seite 6 zu findende Tastenkombination) ermöglicht die automatische und in zufälligen Zeitintervallen stattfindende Schaltung für jedes Relais. In diesem Menü können die minimale und die maximale Dauer des Zeitintervalls zwischen zwei zufälligen Schaltungen festgelegt werden. Standardmäßig beträgt die Minstdauer 1 Minute und die Maximaldauer 5 Minuten.

### Ändern der Parameter

- ① Die Minstdauer einstellen. Es ist möglich Werte zwischen 1 Minute und der *Maximaldauer* einzustellen.
- ② Die Maximaldauer einstellen. Es ist möglich Werte zwischen der *Minstdauer* und 23:59 Stunden einzustellen.

Anmerkung: Wenn die Minstdauer der Maximaldauer entspricht, werden die Schaltungen in festen Zeitintervallen ausgeführt.

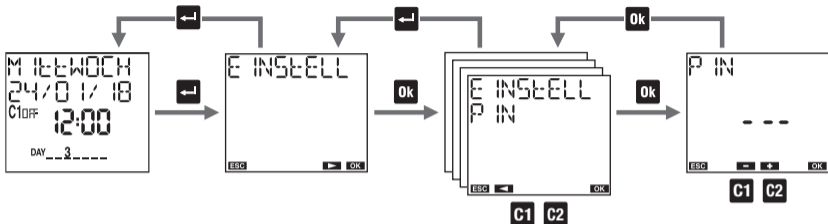
**Schutz-PIN**

Mit dem Sicherheitscode (PIN) kann die Tastatur gesperrt und Änderungen durch Unbefugte verhindert werden. Bei aktivem PIN-Schutz ist bei Drücken einer beliebigen Taste die PIN einzugeben: Ist die PIN richtig, wird die Tastatur entsperrt. 3 Minuten nach dem letzten Tastendruck wird die Tastatur automatisch gesperrt.

**PIN-Schutz aktivieren:**

- Einen Wert zwischen 000 und 999 einstellen

**PIN-Schutz deaktivieren:**

- „---“ (vor 000 oder nach 999) einstellen

Anmerkung: Wenn die PIN vergessen wird, muss zum Entsperren des memo Hardware-Reset durchgeführt werden (siehe Seite 34).

## PROGRAMMMENÜ

Das Menü „Programm“ ermöglicht:

- ① Das Erstellen eines neuen Programmes
- ② Das Überprüfen eines erstellten Programmes
- ③ Das Ändern oder Löschen eines erstellten Programmes
- ④ Das Löschen aller Programme

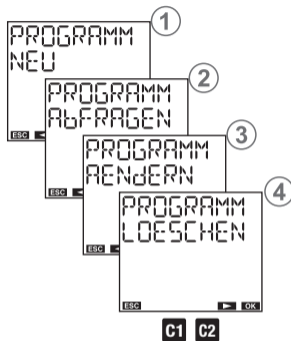

### Auswahl der Tage

Durch die Wochentage von 1 bis 7 scrollen:

- Durch Drücken der Taste **C2** gelangt man zum nächsten Tag, ohne den aktuellen Tag auszuwählen.
- Durch Drücken der Taste **Ok** den aktuellen Tag aus-/abwählen und zum nächsten Tag übergehen.

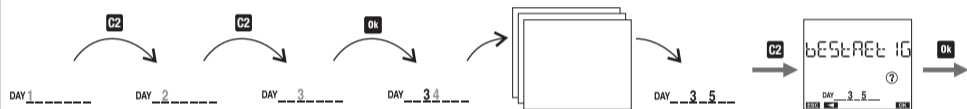

## Programmtypen

- Programm EIN/AUS: Es besteht aus einer Schaltung des EIN-Relais und einer anschließenden Schaltung des AUS-Relais.  
Das Programm kann täglich (jeden Tag mit den gleichen Modi) oder wöchentlich (jede Woche mit den gleichen Modi) ausgeführt werden.
  - IMPULS-EIN-Programm: Es ist EIN-Relais, das für maximal 59 Sekunden schaltet.  
Das Programm kann täglich (jeden Tag mit den gleichen Modi) oder wöchentlich (jede Woche mit den gleichen Modi) ausgeführt werden.
  - IMPULS-AUS-Programm: Es ist AUS-Relais, das für maximal 59 Sekunden schaltet.  
Das Programm kann täglich (jeden Tag mit den gleichen Modi) oder wöchentlich (jede Woche mit den gleichen Modi) ausgeführt werden.
  - FERIEN-Programm: Dies ist ein Zeitraum, für den eine Start- und eine Endzeit festgelegt ist, innerhalb dessen alle programmierten Schaltungen deaktiviert sind.  
Das Relais befindet sich in der AUS- (AUS Ferien) oder EIN-Position (EIN Ferien).
- ⚠ **Wichtig:** EIN- und AUS-Impulse können nicht gleichzeitig bestehen (wenn bereits ein EIN-Impuls vorliegt, kann kein AUS-Impuls gespeichert werden und umgekehrt).
- ⚠ **Wichtig:** Ferien-EIN- und Ferien-AUS-Programme können nicht gleichzeitig bestehen (wenn bereits ein Ferien-EIN-Programm vorliegt, kann kein Ferien-AUS-Programm gespeichert werden und umgekehrt).

### Priorität der Programme

Die Priorität der Programme legt fest, wie der memo vorgeht, wenn Programme mit unterschiedlichen Zeiträumen gleichzeitig laufen (1 bedeutet höhere Priorität).

Programm	Datum*	Jährlich	Monatlich	Wöchentlich	Täglich
Ferien	1				
Impuls				2	3
Ein/Aus				4	5

\* Datum: Tag, Monat, Jahr auswählen (das Programm wird nur einmal während der Lebensdauer des Produkts ausgeführt).  
 Wenn der Monat nicht angegeben ist, wird das Programm alle Tage xx aller Monate des angegebenen Jahres ausgeführt.

## Priorität der Programme An/Aus

Falls auf dem gleichen Kanal Ein-/Aus-Programme mit unterschiedlichen Perioden (täglich/wöchentlich) vorliegen, die am gleichen Tag ausgeführt werden sollen, wird nur das Programm mit der höchsten Priorität ausgeführt.

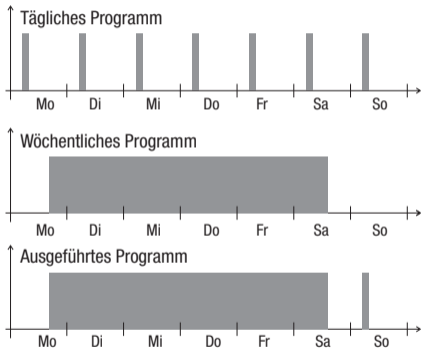

Aus diesem Beispiel ist ersichtlich, dass das Tagesereignis am Montag nicht ausgeführt wird, da am gleichen Tag der Beginn des Wochenprogramms vorgesehen ist (auch

wenn das Tagesprogramm von Montag vor dem Beginn des Wochenprogramms beginnt und endet). Stattdessen wird das Tagesprogramm von Sonntag ausgeführt, weil es das Einzige ist, das für diesen Tag läuft.

## Ferienprogramm

Das Ferienprogramm beginnt und endet hingegen genau zu den angegebenen Zeiten.

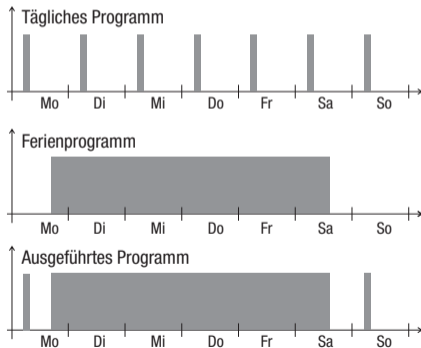



Neu

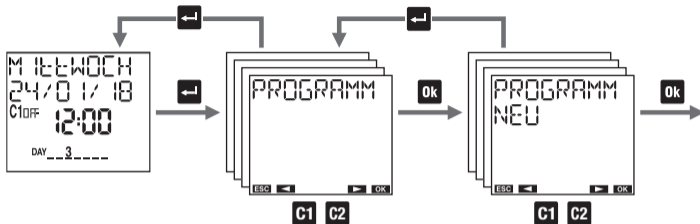

## Neu täglich zeitgesteuert

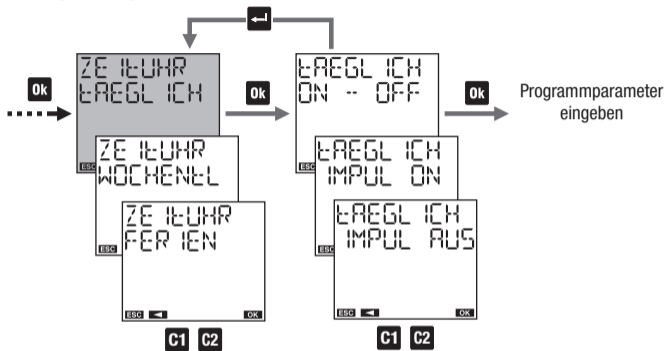
**Programmparameter**

- Ein/Aus: Ein- und Ausschaltzeit
- Ein-Impuls: Zeit und Impulsdauer (max. 59 Sekunden)
- Aus-Impuls: Zeit und Impulsdauer (max. 59 Sekunden)

## Neu wöchentlich zeitgesteuert

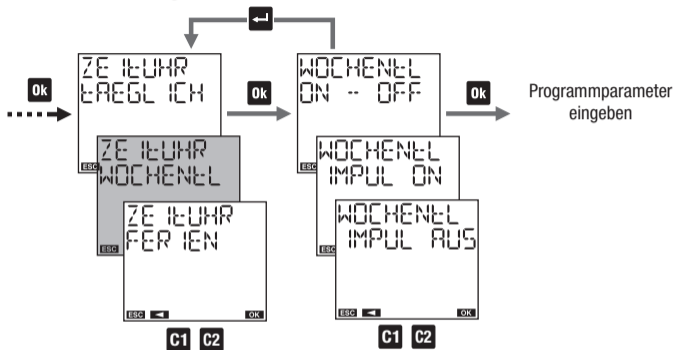

### Programmparameter

- Ein/Aus: Tag (oder Tage)\* und Einschaltzeit, Tag (oder Tage) und Ausschaltzeit
- Ein-Impuls: Tag (oder Tage)\* und Impulszeit, Impulsdauer (max. 59 Sekunden)
- Aus-Impuls: Tag (oder Tage)\* und Impulszeit, Impulsdauer (max. 59 Sekunden)

\* siehe „Auswahl der Tage“ Seite 19

## Neu Ferien zeitgesteuert

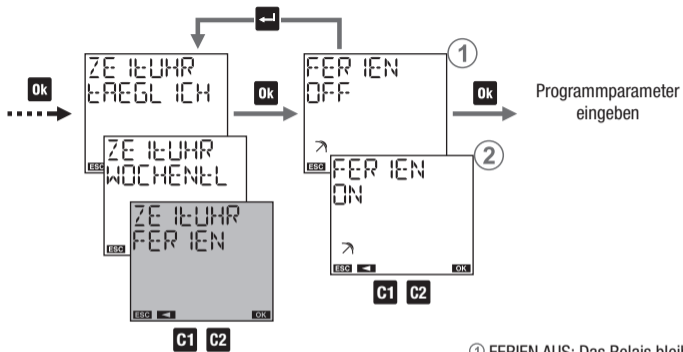

- ① FERIEN AUS: Das Relais bleibt vom Anfang bis zum Ende des Programms auf AUS.
- ② FERIEN AN: Das Relais bleibt vom Anfang bis zum Ende des Programms auf AN.

**Programmparameter**

- Beginn des Programms
- Ende des Programms

## Auswahl eines Tages (oer mehrerer Tage) in einem Ferienprogramm

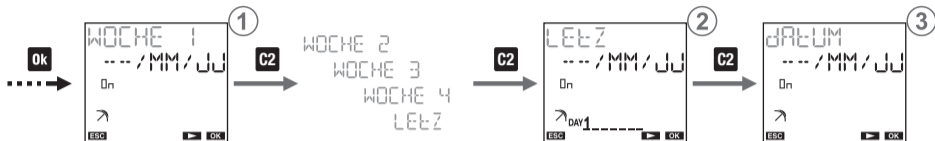

- ①** Zur Einstellung des Programms:  
In der ersten, zweiten, dritten, vierten oder letzten Woche des Monats am/an (den) Tag/en (Montag, ...) der gerade angegebenen Woche des angegebenen Monats (MM für alle Monate) des angegebenen Jahres (RR für alle Jahre)

Anmerkung: In diesem Fall muss das Ferienprogramm am selben Tag beginnen und enden. Andernfalls wird der FEHLER 0 10 ausgegeben.

- ②** Zur Einstellung des Programms am letzten Tag:  
---/MM/RR Aller Monate aller Jahre  
---/YY/RR Des angegebenen Monats YY aller Jahre  
---/MM/ZZ Aller Monate des angegebenen Jahres ZZ  
---/YY/ZZ Des angegebenen Monats YY des angegebenen Jahres ZZ

- ③** Zur Einstellung des Programms für Tag XX(1, 2, 3, ...):  
xx/MM/RR Aller Monate aller Jahre  
xx/YY/RR Des angegebenen Monats YY aller Jahre  
xx/MM/ZZ Aller Monate des angegebenen Jahres ZZ  
xx/YY/ZZ Des angegebenen Monats YY des angegebenen Jahres ZZ

## Prüfen

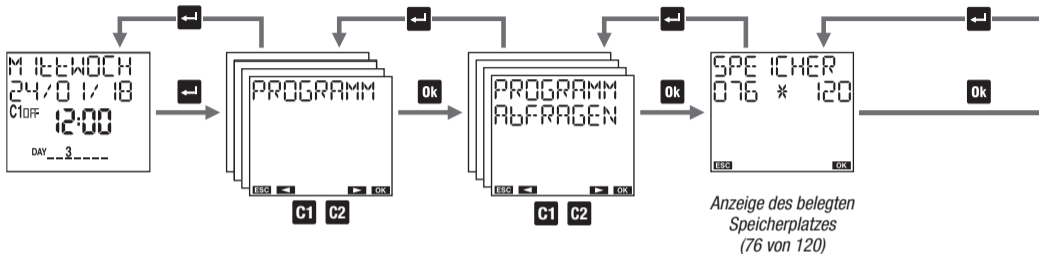

## Prüfen eines Programmes

- ① Den Zeitraum auswählen: Täglich, Wöchentlich, Ferien.
- ② Den Typ auswählen: Ein/Aus, Ein-Impuls, Aus-Impuls.

Anmerkung: Für das Anzeigen eines Programmes werden mehrere Bildschirme benötigt:

- Die Taste **Ok** drücken, um vom ersten zum zweiten Teil desselben Programms zu gelangen
- Die Tasten **C1** und **C2** drücken, um von einem Programm zum anderen zu wechseln

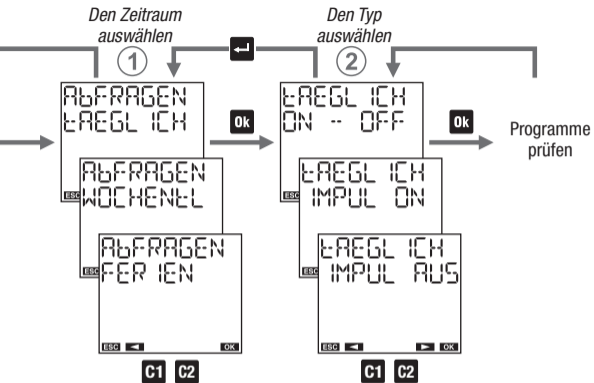

## Ändern

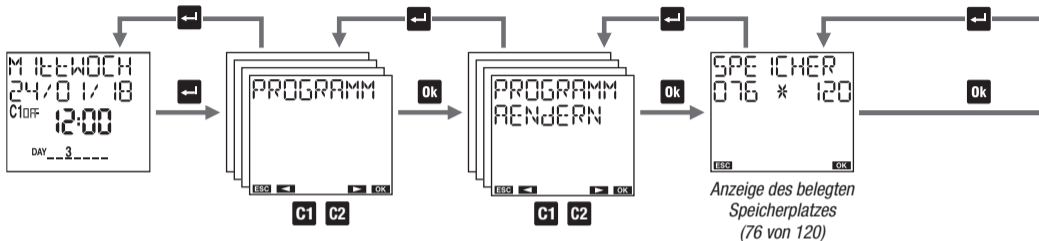

Anzeige des belegten  
Speicherplatzes  
(76 von 120)

### Das Ändern oder Löschen eines Programmes

- ① Den Zeitraum auswählen: Täglich, Wöchentlich, Ferien.
- ② Den Typ auswählen: Ein/Aus, Ein-Impuls, Aus-Impuls.

Anmerkung: Für das Anzeigen eines Programmes werden mehrere Bildschirme benötigt:

- Die Taste **Ok** drücken, um vom ersten zum zweiten Teil desselben Programms zu gelangen
- Die Tasten **C1** und **C2** drücken, um von einem Programm zum anderen zu wechseln

**Zum Ändern:** Für mindestens 3 Sekunden die Taste **Ok**

**gedrückt halten Zum Löschen:** Die Tasten **Ok** und **←** gleichzeitig für mindestens 3 Sekunden gedrückt halten





## Löschen

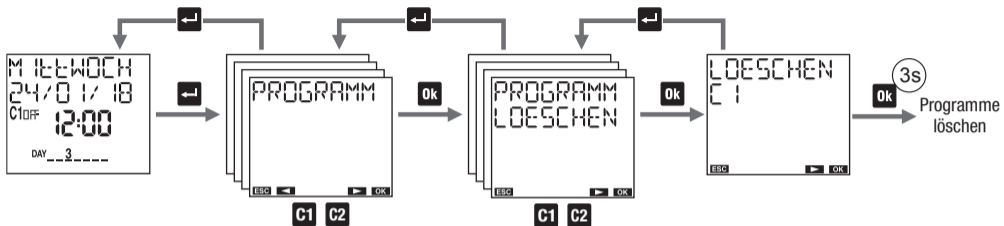

Das Menü „Löschen“ erlaubt es, alle gespeicherten Programme zu löschen.

Anmerkung: Um ein einziges Programm zu löschen, siehe das Menü „Ändern“ (siehe Seite 30).

## STUNDENZÄHLER

Im Menü „Stundenzähler“ können die Betriebsstunden (Relais ein) von den angeschlossenen Lasten überprüft werden. Der Maximalwert des Stundenzählers beträgt 99999 Stunden (ca. 11 Jahre). Ist der Maximalwert erreicht, wird der Zähler automatisch zurückgesetzt.

### Zurücksetzen eines Stundenzählers:

1. Die Taste **Ok** 3 Sekunden gedrückt halten, bis das Display „SCHALTUHR LOESCHEN ?“ anzeigt.
2. Mit **Ok** bestätigen (**ESC** drücken, um ohne Zurücksetzen fortzufahren).

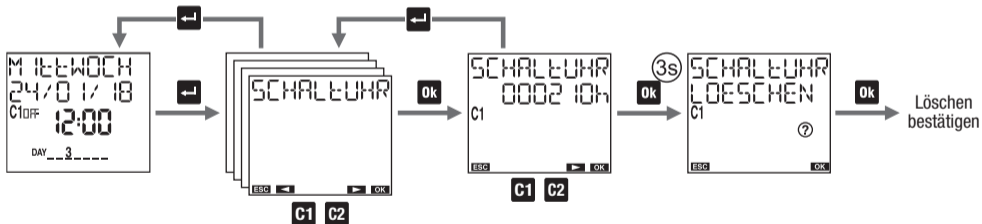

## RESET

Mithilfe des Menü „Reset“ kann der ursprüngliche Zustand des Geräts wiederhergestellt werden.

### Verfügbare Resets:

- ① Einstellungen zurücksetzen: Löscht alle vorgenommenen Einstellungen (außer Sprache und PIN)
- ② Zeitprogramme zurücksetzen: Löscht alle gespeicherten Zeitprogramme
- ③ Ferienprogramme zurücksetzen: Löscht alle gespeicherten Ferienprogramme
- ④ Stundenzähler zurücksetzen: Setzt den Betriebsstundenzähler zurück
- ⑤ Alles zurücksetzen: Führt alle oben beschriebenen Resets durch und löscht Sprache und PIN-Schutz

Außerdem kann ein Hardware-Reset durchgeführt werden. Damit kann das Gerät zurückgesetzt werden, wenn es beispielsweise unerwartet auf Tastatureingaben reagiert, ohne die programmierten Einstellungen/Programme zu verlieren (nur Datum und Uhrzeit gehen verloren).

Hardware-Reset durchführen:

1. Die Taste „R“ mit einem spitzen Gegenstand drücken



Der Hardware-Reset ist auch nützlich, wenn die PIN vergessen wird. Beim Reset wird die Tastatur für 3 Minuten entsperrt. Dies ist die für den Zugriff auf das entsprechende Menü und die Überprüfung/Deaktivierung der PIN erforderliche Zeit.

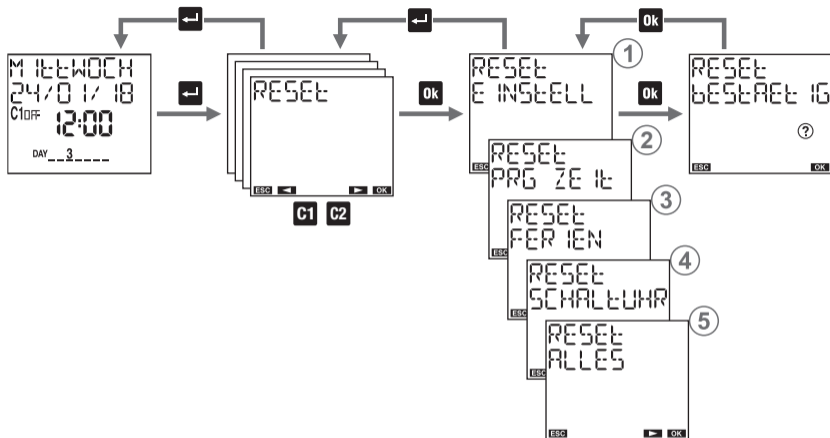

## FIRMWARE

Dieses Menü zeigt die auf dem Gerät installierte Firmware-Version an, wobei:

022 den Revisionsindex darstellt

05 den Monat darstellt

20 den Tag darstellt

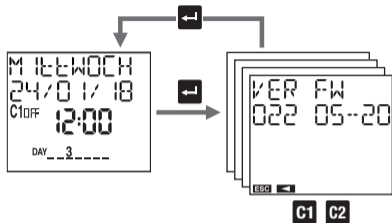

## FEHLERMELDUNGEN

Beim Einrichten von Programmen können im Falle von Unstimmigkeiten die folgenden Fehlerberichte auftreten:

- FEHLER 001 Ein- und Aus-Ereignisse mit unterschiedlicher Häufigkeit (für jedes Ein-Ereignis muss ein Aus-Ereignis bestehen).
- FEHLER 002 Gleichzeitige Ein- und Aus-Ereignisse des gleichen Programms.
- FEHLER 003 Mindestens zwei aufeinanderfolgende Ein-Ereignisse des gleichen Programms/  
Mindestens zwei aufeinanderfolgende Aus-Ereignisse des gleichen Programms.
- FEHLER 004 Ungültiges Datum.
- FEHLER 005 Zu wenig Speicher.
- FEHLER 006 Es wird versucht, einen Ein-Impuls einzurichten, obwohl bereits ein Aus-Impuls gespeichert ist (siehe Seite 22).
- FEHLER 007 Es wird versucht, einen Aus-Impuls einzurichten, obwohl bereits ein Ein-Impuls gespeichert ist (siehe Seite 22).

- FEHLER 008 Es wird versucht, ein Ferien-Ein-Programm einzurichten, obwohl bereits ein Ferien-Aus-Programm gespeichert ist (siehe Seite 26).
- FEHLER 009 Es wird versucht, ein Ferien-Aus-Programm einzurichten, obwohl bereits ein Ferien-Ein-Programm gespeichert ist (siehe Seite 26).
- FEHLER 010 Es wird versucht, ein Ferienprogramm von Ein- und Aus-Ereignissen an verschiedenen Tagen einzurichten (siehe Seite 27).
- FEHLER 030 Fehler beim Zugriff auf den Speicher.\*

\* In diesem Fall einen Hardware-Reset durchführen (siehe Seite 34). Wenn der Fehler weiterhin besteht, den technischen Support Vemer kontaktieren (Tel. 39 0439 879885).

## BATTERIE

Wenn die Batterie fast leer ist, erscheint in der ersten Zeile der Anzeige die Schrift **BATTERIE**. In diesem Fall die Batterie so schnell wie möglich ersetzen. **Nur Batterien Typ CR2032 verwenden.**

Batterie wie folgt ersetzen:

- Stromversorgung trennen.
- Batterieabdeckung auf der Geräterückseite entfernen. Dazu die Abdeckung gegen den Uhrzeigersinn drehen und Batterie ersetzen.
- Batterieabdeckung wieder einsetzen und im Uhrzeigersinn festdrehen.
- Wieder an die Stromversorgung anschließen.

**Achtung:** Keine metallischen Gegenstände (z.B. Schraubenzieher) verwenden, um die Batterie zu ersetzen, da dies dazu führen kann, dass der Akku keinen Strom mehr hat, was zum Verlust von Datum und Uhrzeit führt.

**Achtung:** Damit die Einstellung von Datum und Uhrzeit nicht verloren gehen, muss der Batteriewechsel innerhalb von 60 Sekunden erfolgen (wenn das Gerät nicht versorgt wird).



Die gebrauchten Batterien unter Beachtung der geltenden Vorschriften zur Entsorgung gefährlicher Abfälle entsorgen

## BEZUGSNORMENSEITE

Einhaltung der EU-Richtlinien:

2014/35/UE (LVD)

2014/30/UE (EMCD)

wird unter Bezugnahme auf die folgenden Normen erklärt:

- DIN EN 60730-2-7











**Vemer S.p.A.**

I - 32032 Feltre (BL) • Via Camp Lonc, 16  
Tel +39 0439 80638 • Fax +39 0439 80619  
E-Mail: [info@vemer.it](mailto:info@vemer.it) - Website: [www.vemer.it](http://www.vemer.it)

09-2020