

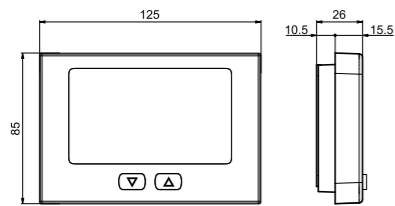

2 DIMENSIONI

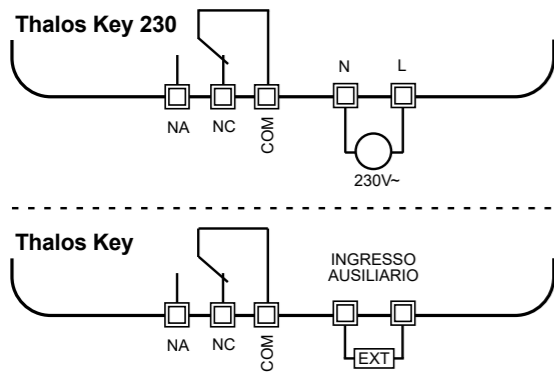

3 SCHEMI DI COLLEGAMENTO



4 LEGENDA

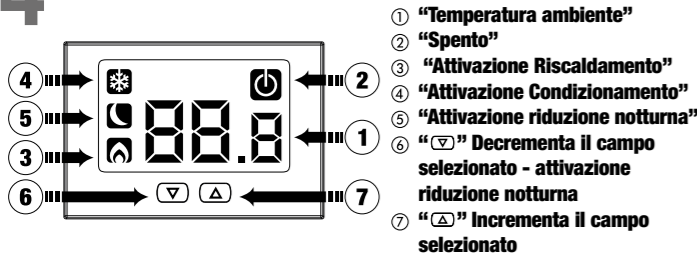

5 INSTALLAZIONE

- I termostati della serie Thalos Key sono progettati per l'installazione da parete. In alternativa possono essere installati a copertura della scatola 503.
- Installare il termostato ad un'altezza di circa 1,5 m dal pavimento, al riparo dall'irraggiamento diretto, lontano da porte, finestre, fonti di calore, posizioni con eccesso o totale mancanza di aerazione.

- Collegare i cavi alla morsettiera posta sul retro della base, come mostrato nel riquadro "schemi di collegamento".
- Fissare la base a muro utilizzando le viti in dotazione.

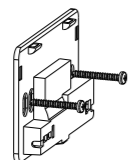
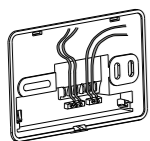

- Solo per modelli alimentati a batterie: inserire le batterie nel relativo vano posto sul retro del termostato, rispettando la polarità riportata.
- Agganciare il termostato alla base, accoppiando dapprima i dentini posti sul lato superiore.

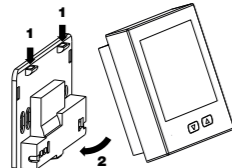
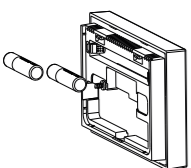

1 Manuale d'Uso

TERMOSTATI ELETTRONICI DA PARETE

Leggere attentamente tutte le istruzioni

Serie di termostati elettronici da parete adatti alla regolazione della temperatura sia in riscaldamento che in condizionamento, che svolgono azioni di tipo 1B e destinati ad operare in ambienti con grado di inquinamento 2 e categoria di sovratensione III (EN 60730-1).

- Thalos Key con alimentazione a batterie e ingresso ausiliario configurabile per il collegamento di una sonda di temperatura o di un contatto esterno con il quale ridurre il setpoint di 3 °C.
- Thalos Key 230 con alimentazione da rete elettrica.

Codice	Modello	Descrizione
VE718300	Thalos Key Bianco	Termostato a batterie con ingresso ausiliario
VE719100	Thalos Key Nero	Termostato a batterie con ingresso ausiliario
VE720900	Thalos Key 230 Bianco	Termostato 230V
VE721700	Thalos Key 230 Nero	Termostato 230V

AVVERTENZE DI SICUREZZA

Durante l'installazione ed il funzionamento del prodotto è necessario rispettare le seguenti indicazioni:

- Lo strumento deve essere installato da persona qualificata rispettando scrupolosamente gli schemi di collegamento.
- Non alimentare o collegare lo strumento se qualche parte di esso risulta danneggiata.
- Dopo l'installazione deve essere garantita l'inaccessibilità ai morsetti di collegamento senza l'uso di appositi utensili.
- Lo strumento deve essere installato e messo in funzione in conformità con la normativa vigente in materia di impianti elettrici.
- Prima di accedere ai morsetti di collegamento verificare che i conduttori non siano in tensione.
- Nell'impianto elettrico a monte dello strumento deve essere installato un dispositivo di protezione contro le sovracorrenti (solo per modelli Thalos Key 230).

CARATTERISTICHE TECNICHE

- Alimentazione Thalos Key:
 - 2 batterie alcaline da 1,5V (tipo AAA)
 - autonomia: 1 anno
 - indicazione batterie scariche
- Alimentazione Thalos Key 230:
 - 230Vac (-15% ÷ +10%) 50/60Hz
 - consumo massimo: 6 VA / 230Vac
- Installazione a parete o a copertura della scatola 503
- Morsettiera Thalos Key:
 - 3 morsetti per cavi da 1,5 mm² per relè di uscita bistabile 5A / 250 Vac
 - 2 morsetti per cavi da 1,5 mm² per ingresso ausiliario (per collegare una sonda di temperatura oppure un contatto esterno per ridurre il setpoint di 3 °C)
- Morsettiera Thalos Key 230:
 - 3 morsetti per cavi da 1,5 mm² per relè di uscita monostabile 5A / 250 Vac
 - 2 morsetti per cavi da 1,5 mm² per alimentazione
- Modalità di funzionamento estate/inverno/spento (con antigelo)
- Blocco tastiera con password
- Tipo di regolazione:
 - on/off con differenziale impostabile (0,1 ÷ 1 °C)
 - proporzionale P8 con banda 0,8 °C (-0,3 ÷ +0,5 °C) e periodo 8 minuti
 - proporzionale P15 con banda 1,5 °C (-0,7 ÷ +0,8 °C) e periodo 15 minuti
- Precisione di misura: ±0,5 °C
- Risoluzione temperatura misurata: 0,1 °C
- Range impostazione setpoint: 2 °C ÷ 50 °C
- Temperatura di funzionamento: 0 °C ÷ +50 °C
- Temperatura di immagazzinamento: -10 °C ÷ +65 °C
- Umidità di funzionamento: 20÷90% non condensante
- Grado di protezione: IP40
- Isolamento: rinforzato tra parti accessibili (frontale) e tutti gli altri morsetti



ai sensi dell'art. 26 del Decreto Legislativo 14 marzo 2014, n. 49
"Attuazione della direttiva 2012/19/UE
sui rifiuti di apparecchiature elettriche ed elettroniche (RAEE)"

Il simbolo del cassonetto barrato riportato sull'apparecchiatura o sulla sua confezione indica che il prodotto alla fine della propria vita utile deve essere raccolto separatamente dagli altri rifiuti. L'utente dovrà, pertanto, conferire l'apparecchiatura giunta a fine vita agli idonei centri comunali di raccolta differenziata dei rifiuti elettrotecnici ed elettronici. In alternativa alla gestione autonoma, è possibile consegnare gratuitamente l'apparecchiatura che si desidera smaltire al distributore, al momento dell'acquisto di una nuova apparecchiatura di tipo equivalente. Presso i distributori di prodotti elettronici con superficie di vendita di almeno 400 m² è inoltre possibile consegnare gratuitamente, senza obbligo di acquisto, i prodotti elettronici da smaltire con dimensioni inferiori a 25 cm. L'adeguata raccolta differenziata per l'avvio successivo dell'apparecchiatura dismessa al riciclaggio, al trattamento e allo smaltimento ambientalmente compatibile contribuisce ad evitare possibili effetti negativi sull'ambiente e sulla salute e favorisce il reimpiego e/o riciclo dei materiali di cui è composta l'apparecchiatura.

6 FUNZIONAMENTO

Durante il normale funzionamento il termostato visualizza il valore della temperatura rilevata e l'eventuale intervento del relè è segnalato dal simbolo (modalità riscaldamento) o dal simbolo (modalità condizionamento).

Modifica setpoint

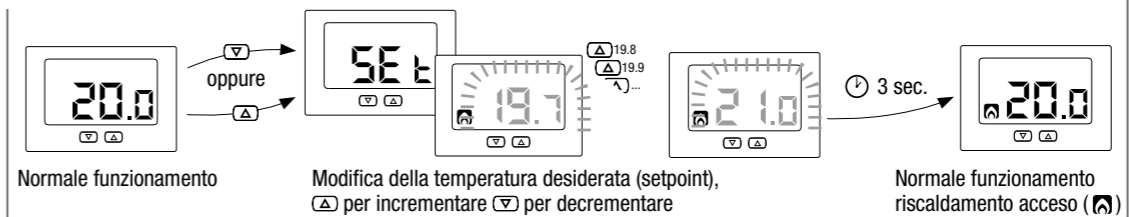

Normale funzionamento

Modifica della temperatura desiderata (setpoint),
▲ per incrementare ▼ per decrementareNormale funzionamento
riscaldamento acceso (▲)

Segnalazione batterie scariche

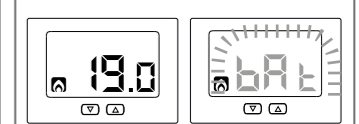

Sostituire le batterie appena possibile!
Smaltire le batterie negli appositi contenitori della raccolta differenziata.

Spegnimento

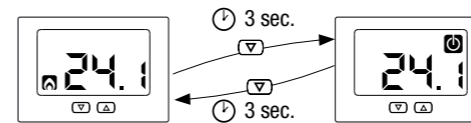

Nota: In riscaldamento (inverno), il Thalos Key se spento, regola secondo la temperatura di antigelo **Toff**, al fine di prevenire congelamenti dell'impianto. **Toff** può assumere valori da 1 a 50 °C oppure essere esclusa; in questo caso non è garantita alcuna temperatura minima.

Messaggi di errore

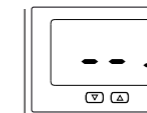

Si verifica per i seguenti valori di temperatura misurata:
t < 0 °C
t > 50 °C

Si verifica nel caso di guasto alla sonda. In questo caso la regolazione viene inibita e i contatti del relè rimangono in posizione COM-NC.

Reset

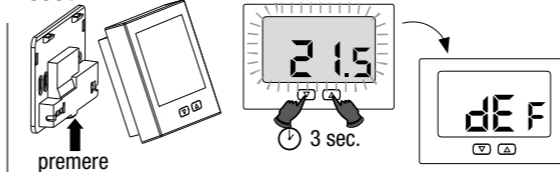

Sganciare e riagganciare il termostato dalla base (modelli a batterie) oppure togliere e ridare alimentazione (modelli a 230V). Durante il lampeggio della retroilluminazione tenere premuti i tasti ▲ e ▼ finché a display compare la scritta dEF.

Valori di fabbrica

Setpoint riscaldamento (▲)	21 °C
Setpoint raffrescamento (■)	25 °C
Minimo setpoint impostabile - L0	2 °C
Massimo setpoint impostabile - H1	50 °C
Modalità di funzionamento	(▲) (riscaldamento)
Temperatura di antigelo	6 °C
Tipo di regolazione	On /Off
Differenziale	0,3 °C
Ingresso ausiliario	DIG
Password	---

Riduzione notturna

(solo per modelli a batterie)

La funzione "riduzione notturna" riduce il setpoint impostato di 3 °C.

Tenere premuto per 3 secondi il tasto ▲ per attivare (o disattivare, se già attiva) la riduzione notturna.

Quando la riduzione notturna è attiva, a display si accende il simbolo (■).



Programmazione avanzata

Per accedere al menù Programmazione avanzata tenere premuti contemporaneamente per 5 secondi i tasti ▲ e ▼ finché compare Pr. Vengono proposti in successione le voci del menù. Per ognuna viene visualizzata la sigla identificativa seguita dal lampeggio del relativo valore. Usare i tasti ▲ e ▼ per modificare il valore. Il passaggio al parametro successivo avviene trascorsi 3 secondi senza la pressione di alcun tasto. Una volta impostati tutti i parametri viene visualizzata la scritta Err e il termostato torna al normale funzionamento salvando le modifiche apportate.



Minimo setpoint impostabile - L0

E' il valore minimo impostabile come setpoint. Valori impostabili: 2 ÷ 50 °C



Massimo setpoint impostabile - H1

E' il valore massimo impostabile come setpoint. Valori impostabili: L0 ÷ 50 °C



Modalità di funzionamento - E-1

(▲) se collegato alla caldaia (riscaldamento)
(■) se collegato a un impianto di condizionamento



Temperatura di antigelo - Toff

Temperatura minima mantenuta con Thalos Key spento (vedi riquadro «Spegnimento»). Valori impostabili: 1 ÷ 50 °C oppure --- (funzione esclusa)



Tipo di regolazione - rEG - (solo in riscaldamento)

L = on/off con differenziale impostabile
P8 = proporzionale con banda 0,8 °C e periodo 8 minuti
P15 = proporzionale con banda 1,5 °C e periodo 15 minuti



Differenziale - d0.3 - (solo per regolazione on/off)

Differenziale (o isteresi) per la regolazione della temperatura. Valori impostabili: 0,1 ÷ 1 °C



Configurazione ingresso - Est - (solo per Thalos Key a batteria)

- dE per il collegamento di una sonda di temperatura
- dI per il collegamento di un contatto esterno per ridurre il setpoint (vedi riquadro «Configurazione ingresso ausiliario»)



Password per blocco tastiera - PR5

Impostare un valore tra 001 e 999 per attivare il blocco tastiera. Impostare "----" per disattivare il blocco. Se il blocco tastiera è attivo, premendo un tasto compare L0c e viene richiesta la password. Se è inserita correttamente la tastiera è sbloccata per i successivi 30 secondi.

Configurazione ingresso ausiliario (solo per modelli a batterie)

I modelli con alimentazione a batteria dispongono di un ingresso ausiliario configurabile per il collegamento in alternativa di:

- una sonda di temperatura esterna
- un contatto esterno per la riduzione della temperatura impostata. Con contatto esterno chiuso, il setpoint viene ridotto di 3 °C rispetto a quanto impostato e a display compare il simbolo (■).

Per la configurazione dell'ingresso ausiliario, vedere "Programmazione avanzata" in questo manuale.



Gestione retroilluminazione

Modelli a batterie

Nei modelli con alimentazione a batterie la retroilluminazione è normalmente spenta e si accende (di colore blu) qualora si entri nei menù: modifica setpoint, programmazione avanzata, inserimento pin.

Modelli a 230V

Nei modelli con alimentazione a 230Vac la retroilluminazione è normalmente accesa.

Spegnimento retroilluminazione

Qualora l'installazione lo renda opportuno (ad esempio in camere da letto) è possibile spegnere la retroilluminazione. In questa condizione il termostato continua a funzionare normalmente e la retroilluminazione si accende quando si entra nei menù modifica setpoint, programmazione avanzata, inserimento pin.

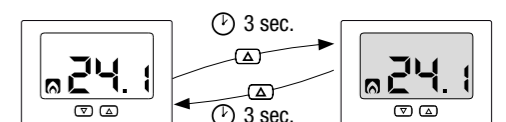

NORME DI RIFERIMENTO

La conformità con le Direttive Comunitarie:

2014/35/UE (LVD)

2014/30/UE (EMCD)

è dichiarata in riferimento alle seguenti Norme Armonizzate:

• CEI EN 60730-2-9